

CASTELLINI

IT

IMAGING
EOS COMPACT



MAKING
SPACE
FOR
EXCELLENCE

eos compact
THE BEAUTY
OF TECHNOLOGY



EOS Compact, la nuova soluzione per l'imaging odontoiatrico sviluppata attorno a due fondamentali: semplicità d'uso e immagini ad altissima risoluzione, ricche di dettagli, ottenute con tempi e dosi ridotti.

EOS compact



EOS Compact, dal design moderno e curato, offre la massima flessibilità per tutte le esigenze diagnostiche. Oltre a molteplici configurazioni 2D, 3D e CEPH, selezionabili al momento dell'acquisto, il sistema può essere aggiornato con funzioni e prestazioni aggiuntive, anche dopo l'installazione.

Il software Neowise, intuitivo e completo, aiuta inoltre a elaborare e gestire le immagini acquisite, oltre a migliorare l'efficacia della diagnosi e la comunicazione con il paziente in tempo reale.

OPERARE A PIENO POTENZIALE

Un elevato numero di funzionalità e strumenti a disposizione dell'operatore permette di sfruttare a pieno le potenzialità del suo sistema.

Per questo, abbiamo dedicato particolare attenzione a ogni dettaglio che possa migliorare la sua esperienza operativa.



CONSOLE 7" FULL TOUCH

Inclinabile e movimentabile in base a ogni esigenza, permette di impostare gli esami direttamente a bordo macchina, grazie alla sua interfaccia intuitiva che guida l'operatore nel posizionamento del paziente e nella scelta degli accessori da utilizzare.



CONSOLE VIRTUALE

Tramite PC, potrai seguire tutte le fasi dell'esame passo per passo usando l'interfaccia grafica della console virtuale.

Dalla selezione del tipo di indagine fino all'avvio della scansione, mantieni in ogni momento l'accesso a tutte le funzioni del dispositivo.



SISTEMA AUDIOVISUAL

La telecamera collocata sotto lo specchio e il sistema di interfono tra medico e paziente consentono un dialogo rassicurante, inoltre permettono di verificare il posizionamento corretto e beneficiare di un costante monitoraggio durante l'esame.



STABILITÀ ED ERGONOMIA CLINICA

Alcuni elementi specifici permettono all'operatore di garantire la stabilità del paziente durante l'esame. Il craniostato si adatta alla forma anatomica del cranio e, in combinazione con i due morsi in dotazione, assicura un posizionamento corretto anche di pazienti parzialmente o totalmente edentuli e pediatrici. Tre guide laser integrate assicurano invece la corretta centratura del paziente e riducono il rischio che si debba ripetere l'esame. Infine, a corredo sono resi disponibili due supporti sottonasali dedicati per gli esami dei seni mascellari e delle ATM, oltre ad un craniostato ed un supporto sottonasale pensati per il giusto orientamento del paziente durante l'esecuzione dell'esame "15x11 DENT".

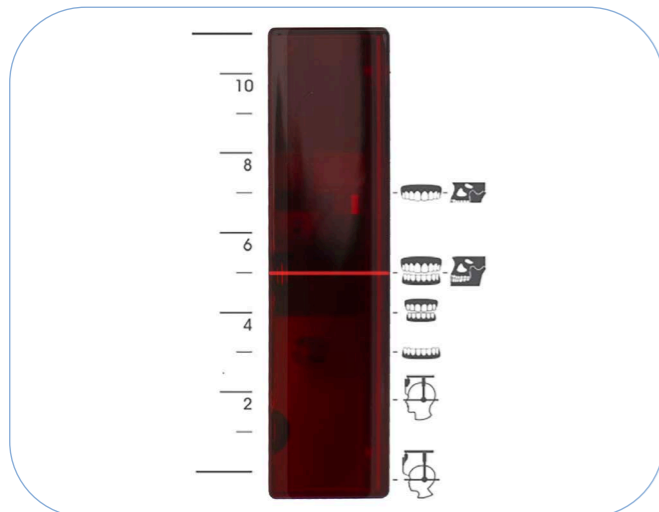

GRAFICA LASER

Lato generatore viene fornito un utile riferimento visivo per il corretto posizionamento del laser orizzontale a seconda della tipologia di esame, così da garantire la massima accuratezza diagnostica per immagini 2D, 3D e CEPH.



RAFFREDDAMENTO INTEGRATO

Quando si ha necessità di realizzare un numero elevato di esami nell'arco della giornata, questo accessorio integrabile consente di massimizzare le performance del device senza rallentare la produttività dello studio.



LASER "PATIENT FOOT POSITIONING"

Posizionato sotto il braccio centrale del dispositivo, facilita il posizionamento dei piedi del paziente e ne supporta la corretta postura del corpo, con l'obiettivo di preservare la qualità dell'immagine ed evitare l'introduzione di possibili artefatti.



PROTOCOLLI SICURI E SU MISURA

Studiati per consentire al professionista di avere un approccio etico al proprio ruolo, grazie ad una serie di protocolli che espongono sempre il paziente alla dose adeguata allo scopo clinico, senza compromessi a livello di nitidezza e accuratezza delle immagini.



PROTOCOLLI SPEED SCAN - SPEED PAN - SPEED CEPH

Disponibili per esami 2D e 3D, minimizzano le dosi rispetto alle normali acquisizioni. Ideali per ottenere immagini precise per i controlli post-operatori e utili a individuare macro-strutture come denti inclusi o agenesie. Negli esami CEPH pediatrici, il relativo protocollo si combina con i supporti auricolari allungati, per preservare la tiroide e minimizzare la dose a cui il paziente è esposto.

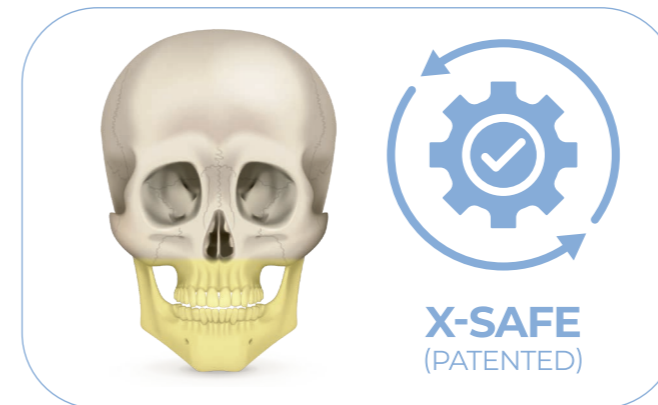

TECNOLOGIA X-SAFE

Calibra in automatico la dose emessa in base alla morfologia e corporatura del paziente, erogando così la minima quantità possibile di raggi, senza però intaccare nitidezza e uniformità delle immagini.



DOSE SAVER 80 E 100

Grazie a due configurazioni pre-impostabili, il medico può assolvere a specifiche normative territoriali attraverso la riduzione della dose emessa per esami PAN Standard, mantenendo comunque un alto livello di diagnosi.

PRESTAZIONI SENZA LIMITI

EOS Compact offre una vasta gamma di esami volumetrici, ciascuno pensato per specifiche necessità. FOV dedicati, filtri speciali e protocolli ottimizzati e Scout View permettono al medico di ottenere il massimo dalla propria apparecchiatura, raggiungendo prestazioni sempre più elevate.



PROTOCOLLI 3D OTTIMIZZATI

Ogni FOV è disponibile in tre modalità di scansione (Speed, Standard e Ultra) adeguate alle diverse esigenze cliniche. In questo modo, e con estrema facilità, l'esame viene eseguito in linea con le reali necessità, dai follow-up chirurgici sino all'analisi delle micro-strutture.

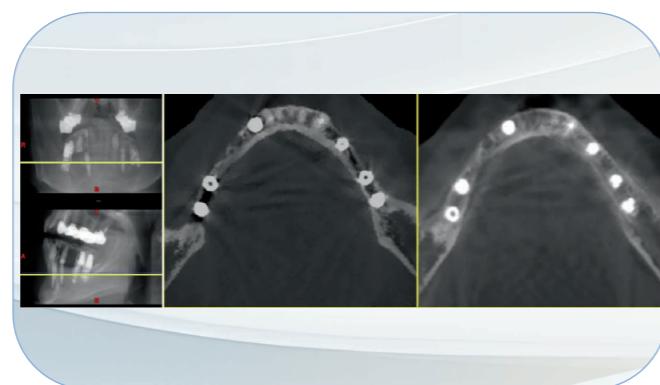

FILTRI 3D MAR (METAL ARTIFACT REDUCTION)

Individuano artefatti metallici e, tramite software, generano un set di immagini aggiuntivo riducendo al minimo il loro effetto e facilitando la pianificazione di trattamenti specialistici che richiedono la segmentazione delle strutture anatomiche.

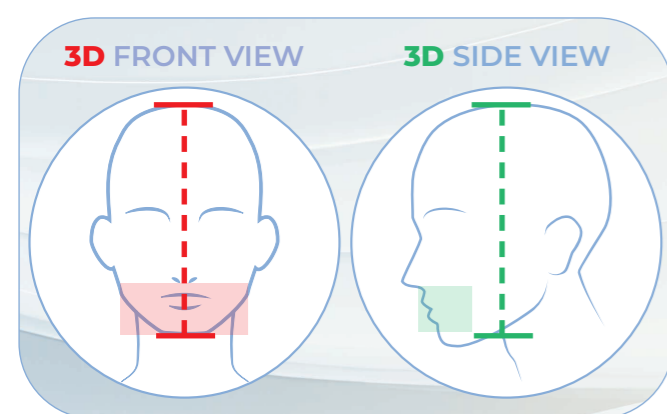

SCOUT VIEW

Permette l'ottenimento a bassissimo irraggiamento di due immagini, laterale e frontale, che consentono all'operatore di centrare con precisione e direttamente dalla propria postazione l'area di scansione, mentre il paziente rimane comodamente a bordo macchina.



SCANSIONE MODELLI

Sono disponibili supporto e protocollo per la scansione di protesi, dime radiologiche, modelli ed impronte.

UNA SOLUZIONE PER OGNI ESIGENZA

La funzionalità FlexiFOV permette al clinico di adattare il campo di vista alla morfologia del paziente e all'esigenza diagnostica, irradiando così la sola zona d'interesse. Il pacchetto "Standard" permette di svolgere soprattutto valutazioni delle anatomie dentali, mentre con quello "TMJ" opzionale è possibile arrivare fino all'analisi di entrambe le ATM su pazienti adulti. Ad essi si aggiunge il FOV opzionale "15x11 DENT" che estende l'analisi fino alla rappresentazione di entrambe le arcate dentarie e parte dell'articolazione temporo-mandibolare su pazienti adulti.

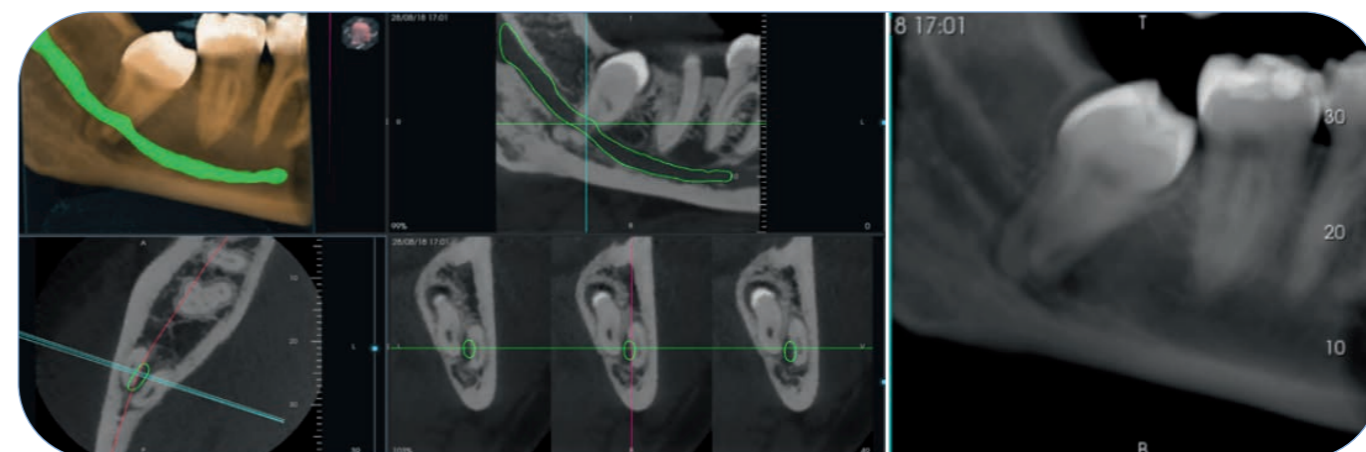

ESAMI 3D DENT

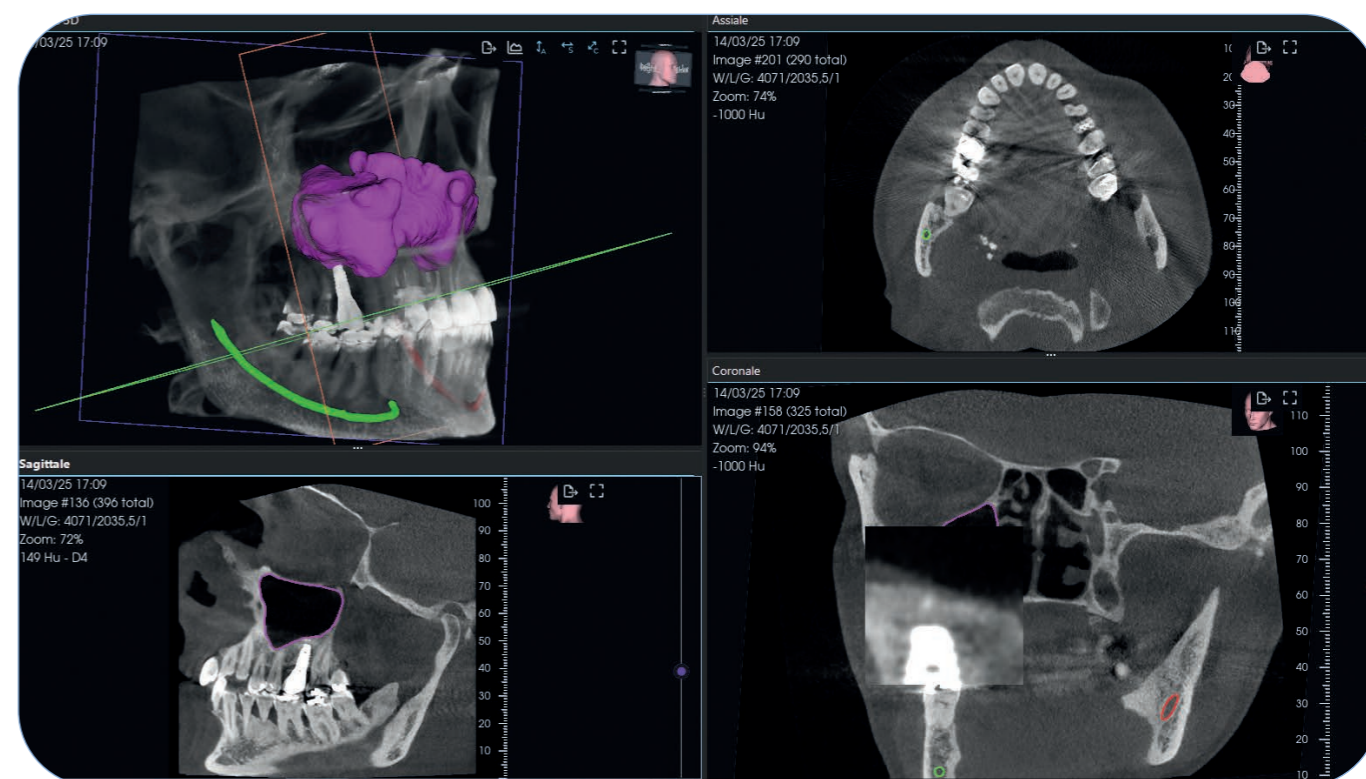

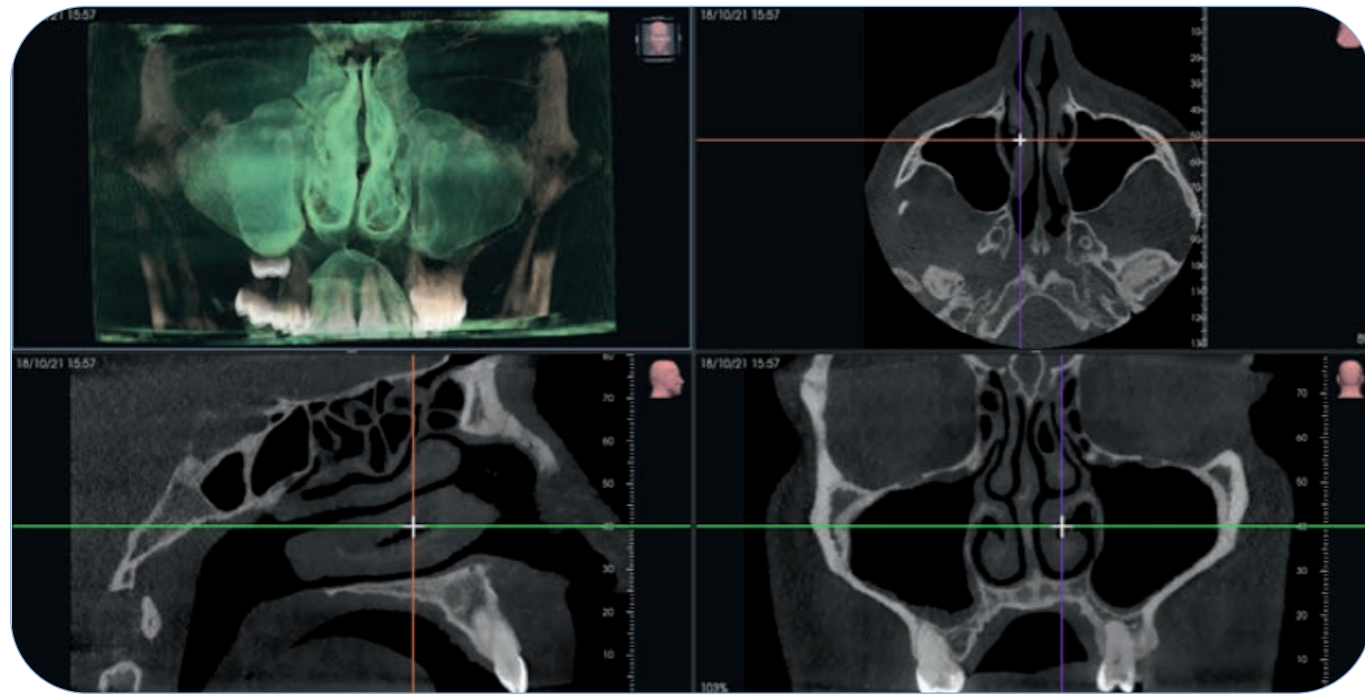

ESAMI 3D SIN

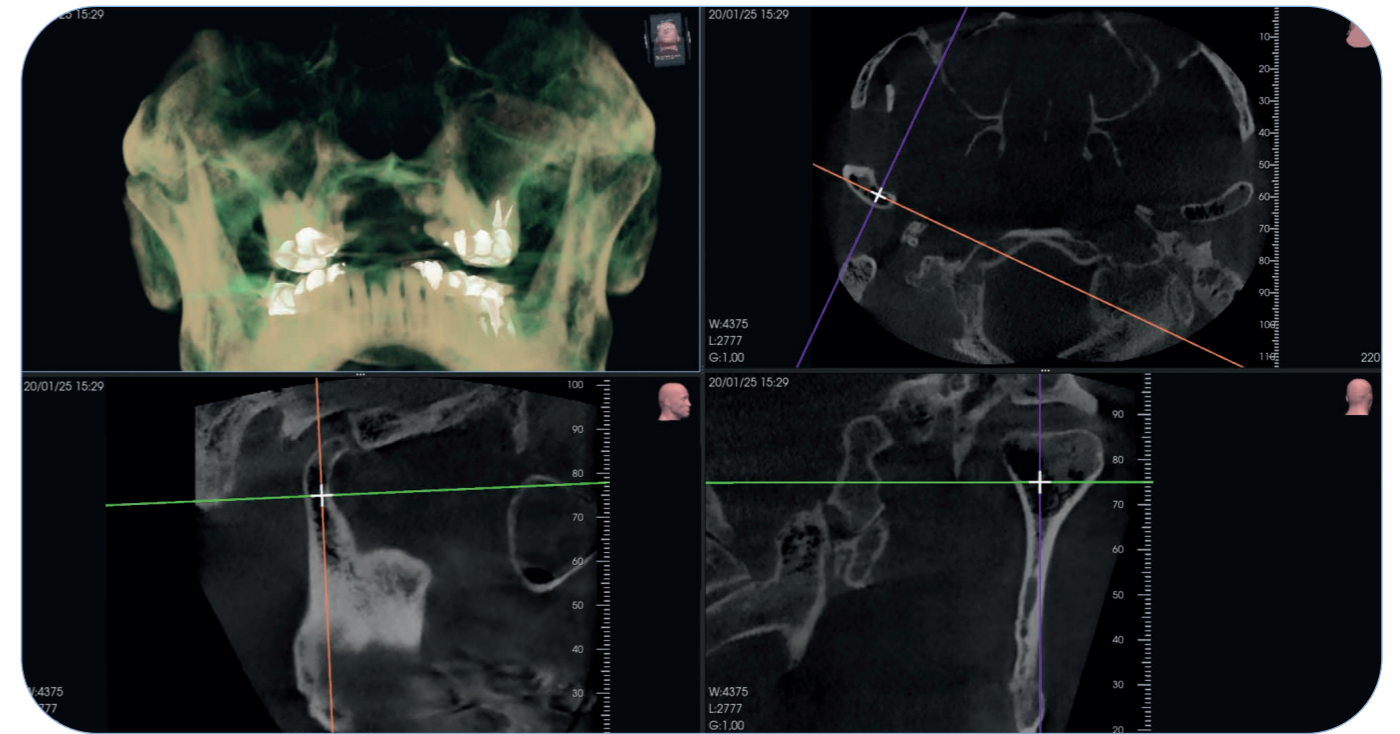

ESAMI 3D TMJ

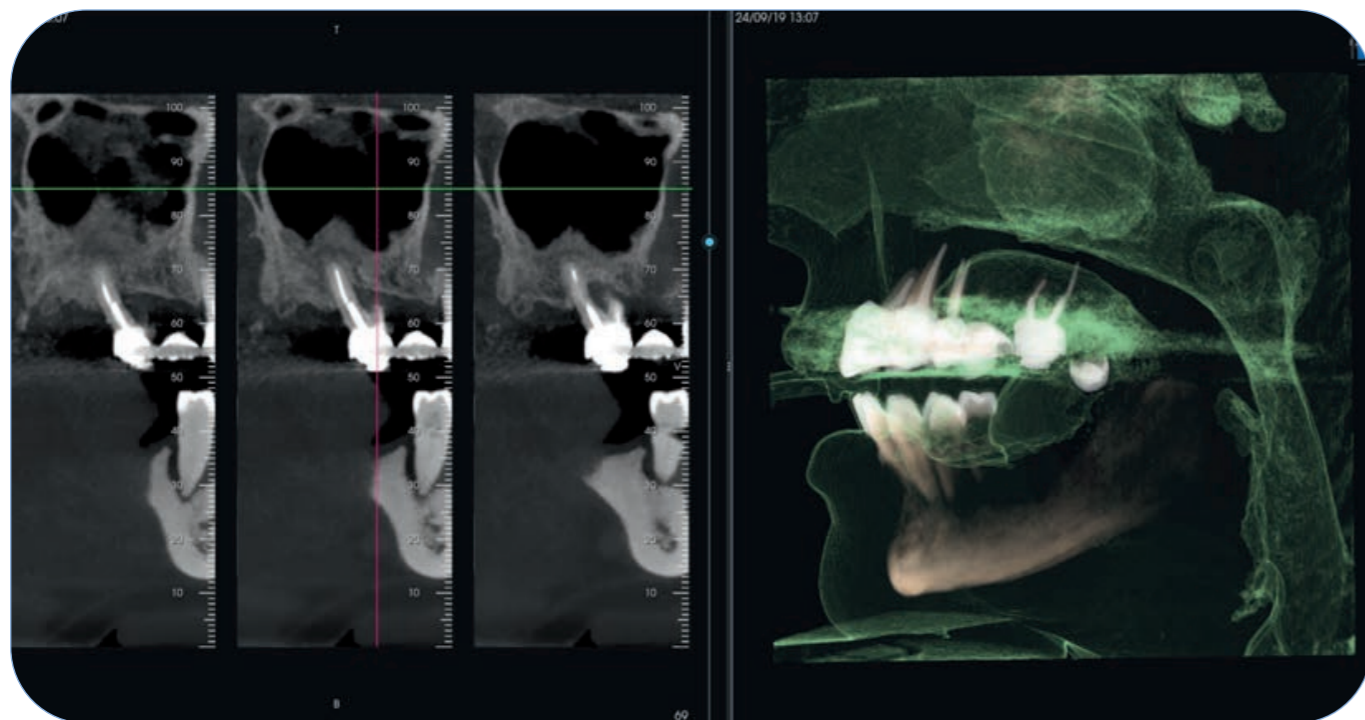

eos compact

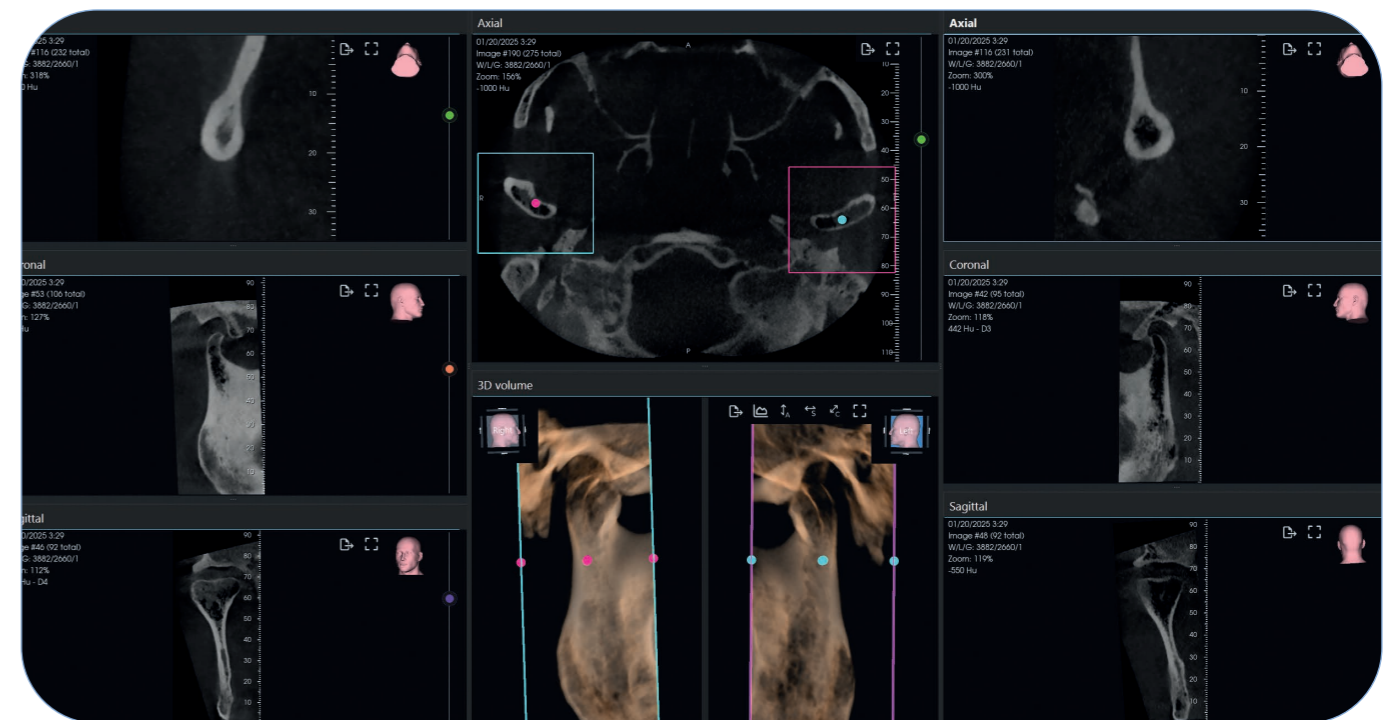

VERSATILITÀ E CURA DEL DETTAGLIO

Dotato di soluzioni all'avanguardia altamente flessibili, EOS Compact consente all'operatore di esaminare anche le morfologie più complesse riuscendo a coglierne i più minimi dettagli anatomici, oltre a correggere potenziali errori di posizionamento del paziente.

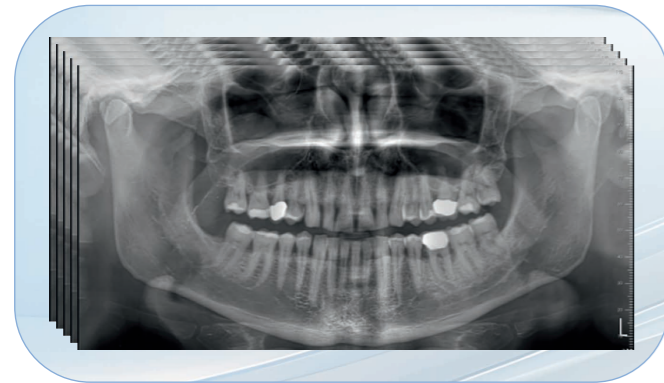

VISTA MULTIPAN

Acquisisce 5 strati di diversa messa a fuoco, con un'unica scansione e dose pari alla panoramica tradizionale, permettendo così all'operatore di poter scegliere la vista col miglior dettaglio diagnostico ricercato, anche nel caso di anatomie complesse.

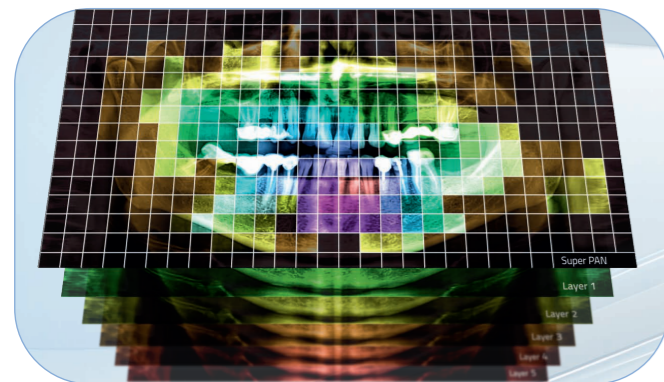

FUNZIONE SUPERPAN

Crea un'unica immagine panoramica unendo le porzioni più a fuoco degli strati della vista MultiPAN. Risoluzione e contrasto risultano così ottimali per supportare la diagnosi clinica e definire il percorso terapeutico indicato.

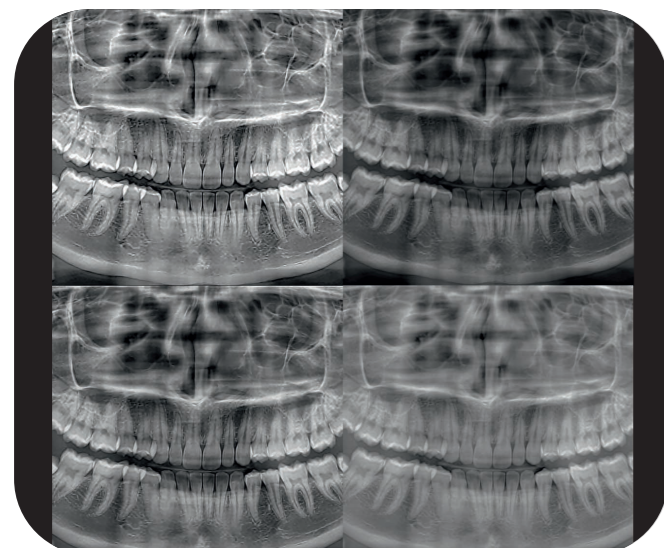

FILTRI iES (IMAGE ENHANCEMENT SYSTEM)

Ottimizzano automaticamente ogni strato acquisito tramite la funzione MultiPAN agendo sulla nitidezza e sulla visione dei dettagli delle diverse aree anatomiche, seguendo le impostazioni che predefinisce.



PANORAMICA STANDARD

Comprende le arcate dentali, la base dei seni mascellari e le articolazioni temporo-mandibolari.



PANORAMICA ORTOGONALE

Evidenzia gli spazi interprossimali e l'intera struttura delle radici, oltre a ridurre la sovrapposizione delle corone dentali.



PANORAMICA PEDIATRICA

Campo di vista ed esposizione sono adattati alle caratteristiche dei pazienti pediatrici.

DENTIZIONE

Analisi della dentatura, intera o parziale, con un livello di ortogonalità e definizione perfetto per i controlli parodontali.



BITEWING

Esame alternativo alle bitewing intraorali per lo studio delle corone dentali, con una procedura meno invasiva e più confortevole.

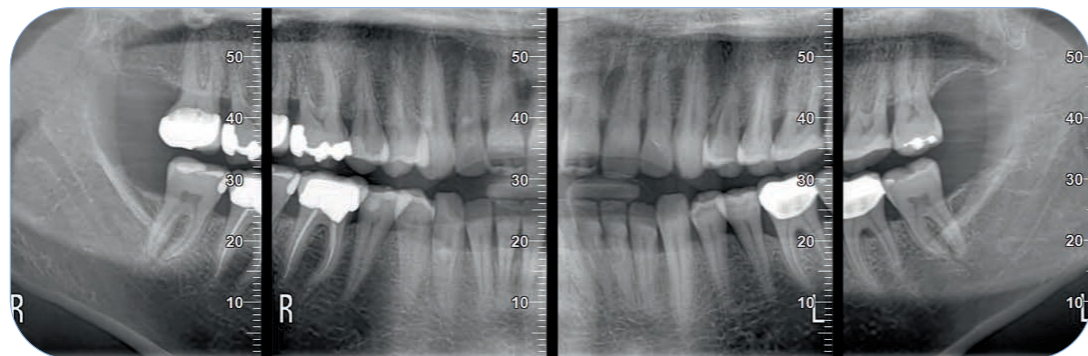

SENI MASCELLARI

Valutazione dello stato di salute dei seni mascellari frontali e laterali.

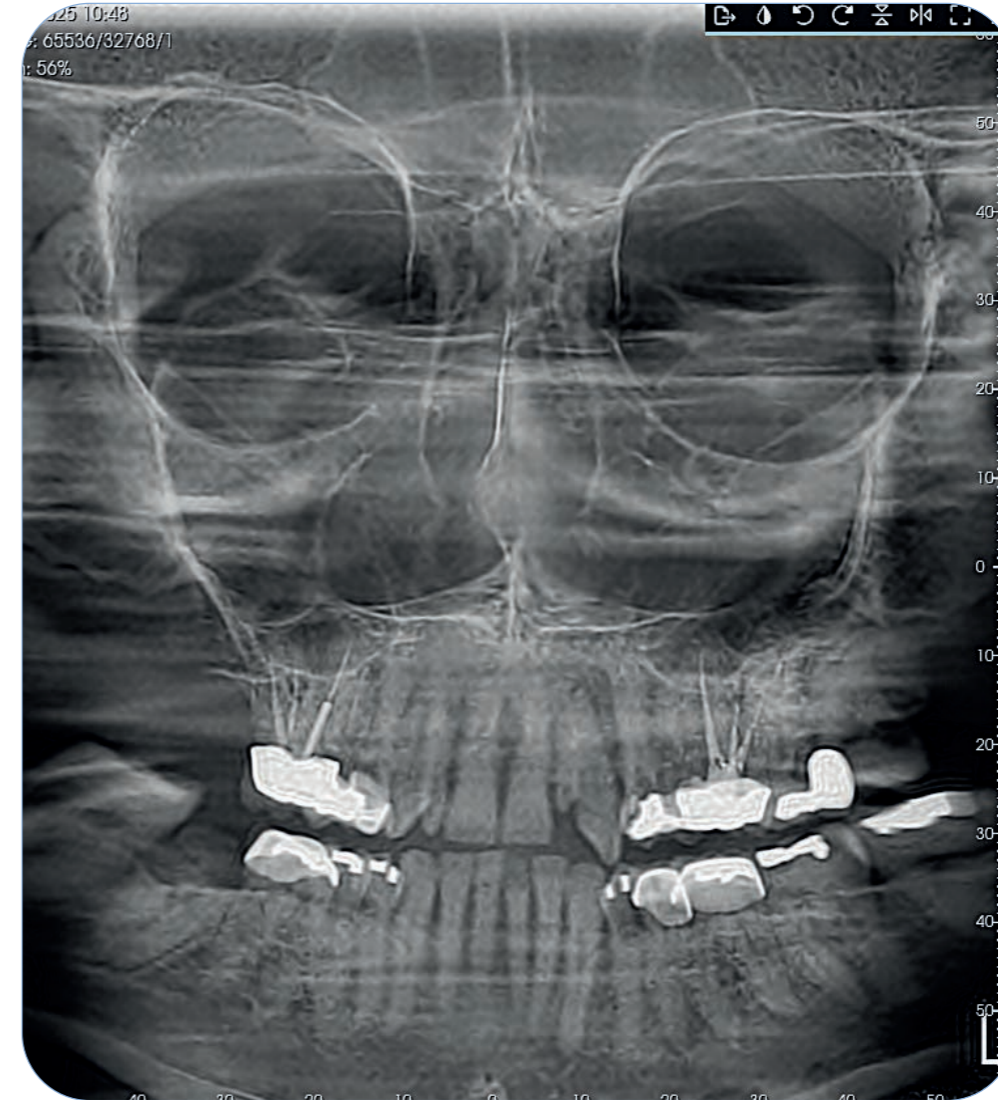

ARTICOLAZIONI TEMPORO-MANDIBOLARI

4 proiezioni in un unico esame: due laterali e due posteroanteriori, a bocca aperta o chiusa.

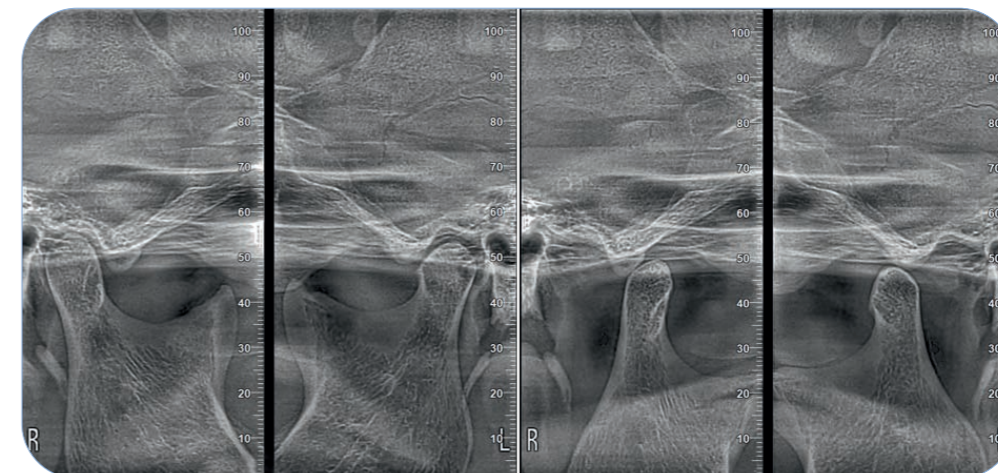

FLESSIBILITÀ A TUTTO CAMPO

Grazie alla modularità intrinseca di EOS Compact, il braccio cefalometrico può essere implementato al momento dell'acquisto o in aggiunta alle configurazioni "CEPH-ready". Si può optare per l'integrazione a destra o a sinistra del dispositivo, accrescendo la versatilità e la flessibilità in fase di installazione.



BRACCIO CEFALOMETRICO

Creato per offrire comodità e stabilità ai pazienti di ogni genere, grazie al craniostato dotato di un supporto frontale regolabile in altezza e da bacchette laterali la cui lunghezza si adatta alle esigenze di adulti e bambini.



SENSORE 2D PAN-CEPH RILOCABILE

Con il sensore 2D rilocabile, disponibile sui modelli predisposti, è possibile effettuare esami panoramici e cefalometrici, spostando semplicemente il sensore da un alloggiamento all'altro.



CEPH LL (FULL STANDARD)

Vista latero laterale del cranio, ricca di dettagli dei tessuti ossei e molli analizzati.



CEPH AP-PA

Vista frontale del distretto maxillo-facciale per lo studio di possibili asimmetrie e malocclusioni.

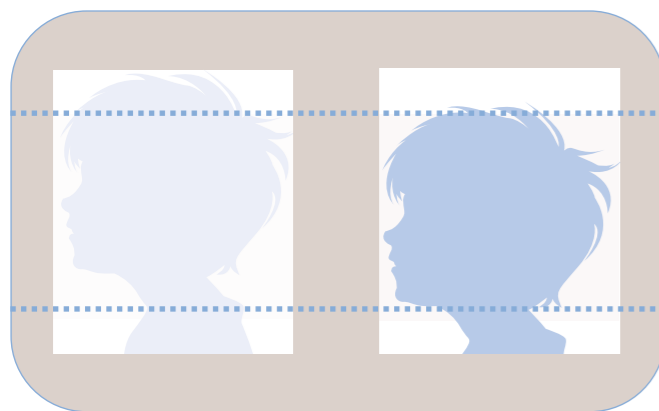

POSIZIONAMENTO TOP CEPH

Per pazienti in età pediatrica, il posizionamento TOP CEPH riduce l'esposizione della tiroide, evita che il sensore venga a contatto con le spalle e permette di includere, quando possibile, la calotta cranica.



SUPPORTO CARPO

È disponibile l'accessorio che consente la valutazione della crescita ossea residua, in particolare nei pazienti pediatrici, attraverso l'analisi radiologica del carpo.



CEPH LL (FULL LONG)

Campo di vista esteso per includere osso temporale, occipitale e zona superiore della calotta cranica.



CARPO

Valutazione crescita ossea residua in comparazione con quella di ossa mascellari e mandibolari.



DESIGN ESSENZIALE, CONFIGURABILITÀ CONCETTUALE

Elegante e compatto, EOS Compact offre diverse configurazioni per acquisizioni 2D, 3D e CEPH. In base agli spazi disponibili o alle abitudini dell'operatore, si può installare con il braccio CEPH a destra o a sinistra, oltre a consentire la reversibilità di arco rotante, guide laser e tastiere touch.

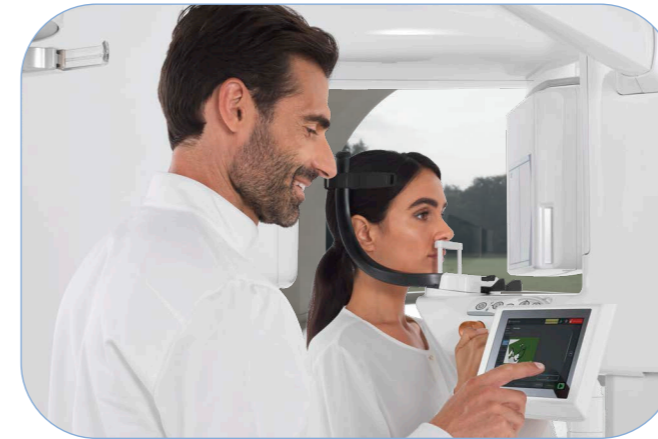

ERGONOMIE EVOLUTE

Il sistema incorpora elementi ergonomici che esaltano la comodità d'uso durante l'esecuzione degli esami, permettendo un posizionamento del paziente confortevole e in grado di minimizzare l'ingombro.



COMFORT LIGHTING

Sistema di illuminazione che impreziosisce il design e accresce l'accoglienza dell'ambiente. Personalizzabile per colore e intensità, permette ai pazienti di sentirsi sicuri e rilassati durante tutte le fasi di posizionamento ed esecuzione dell'esame.



SMART MIRROR

L'ampio specchio facilita il posizionamento del paziente. Nella versione retroilluminata, indica lo stato del dispositivo con specifici avvisi cromatici: acceso, pronto, in emissione raggi, errore e reset.



PULSANTIERE TOUCH-SENSITIVE

Agevolano il controllo della colonna, delle guide laser, del reset della macchina e, quando presente, del braccio cefalometrico. Possono essere posizionate a destra o a sinistra del device, con tasti a sfioro retroilluminati che emettono un avviso acustico a conferma del comando ricevuto.

IL MIGLIORE SUPPORTO DIGITALE

Neowise è il software di imaging che mette te e i tuoi pazienti al centro di tutto. Permette di gestire ed elaborare immagini 2D e 3D, così da effettuare diagnosi di qualità e una rapida comunicazione con il paziente. Semplice ed efficace, con strumenti e filtri evoluti per la diagnosi e la pianificazione.



Ottimizzazione del flusso di lavoro

L'automazione dei processi, come la segmentazione e la classificazione delle immagini, riduce i tempi operativi, migliorando l'efficienza della clinica.



Migliore comunicazione con il paziente

Grazie agli strumenti diagnostici avanzati a disposizione è più semplice spiegare i piani di trattamento ai pazienti, migliorandone la comprensione e il coinvolgimento.

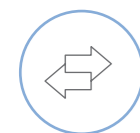

Interfaccia utente intuitiva

Progettata per migliorare l'esperienza d'uso e ridurre i tempi di apprendimento. La navigazione tra le varie funzionalità non è mai stata così facile e personalizzata.



Supporto multi-immagine

Il software permette di visualizzare e confrontare immagini 2D e 3D simultaneamente, facilitando il confronto delle informazioni cliniche e migliorando la capacità diagnostica.

Rendering 3D in tempo reale

Algoritmi di rendering avanzati permettono la visualizzazione e gestione in tempo reale delle immagini 3D, per una diagnosi sempre dettagliata.

Simulazioni di analisi e trattamenti clinici

Permettono di visualizzare gli esiti previsti di alcune pratiche, come il posizionamento degli impianti, valutandone l'angolo di inserimento, o la previsione dei risultati estetici con corone dentali.

Gestione centralizzata delle immagini

Accedi rapidamente a tutte le scansioni di un paziente da un'unica interfaccia, semplificandone la consultazione e migliorando la collaborazione tra team di diversi reparti.

Compatibilità assicurata

Supporto dei principali protocolli di comunicazione, come DICOM, RIS/PACS e TWAIN, per una trasmissione e archiviazione sicura delle immagini mediche.



FUNZIONALITÀ CLINICHE ALL'AVANGUARDIA

Neowise integra funzionalità automatizzate basate sull'Intelligenza Artificiale capaci di migliorare la diagnosi, l'efficienza operativa e la personalizzazione del trattamento per ogni paziente, rendendo il tuo lavoro più preciso e mirato che mai.

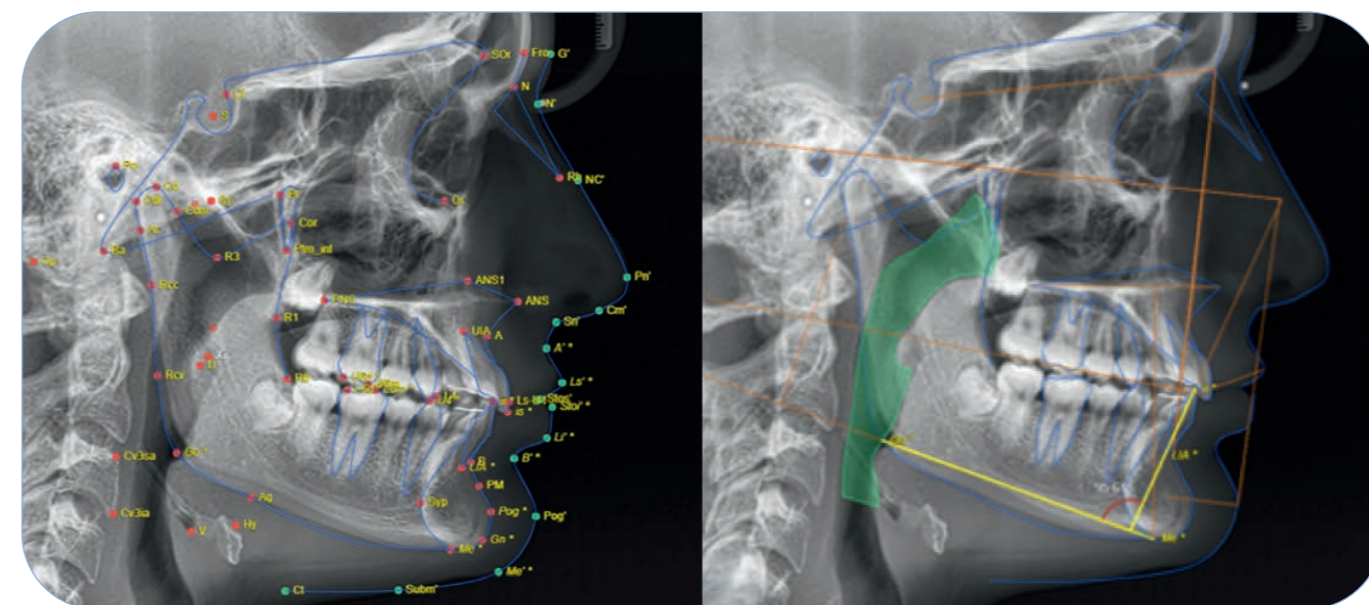

- Rilevazione curve panoramiche su esami CBCT
- Identificazione nervo alveolare inferiore negli esami volumetrici
- Allineamento teleradiografia latero-laterale con foto del paziente
- Modulo Smile Design per simulazione trattamenti estetici nei settori frontali
- Allineamento e combinazione esami CBCT con impronte ottiche
- Classificazione di dati 2D e 3D
- Segmentazione strutture anatomiche 3D
- Analisi anatomica e patologica per esami 2D intraorali e panoramici
- Rilevamento punti cefalometrici e realizzazione traccianti
- Identificazione vie aeree in cefalometria per la diagnosi di patologie OSAS

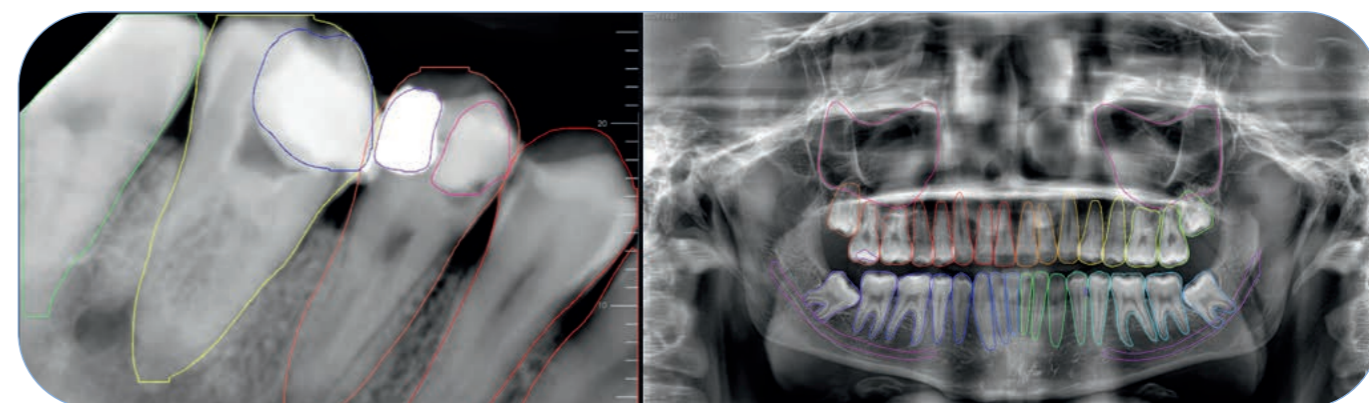

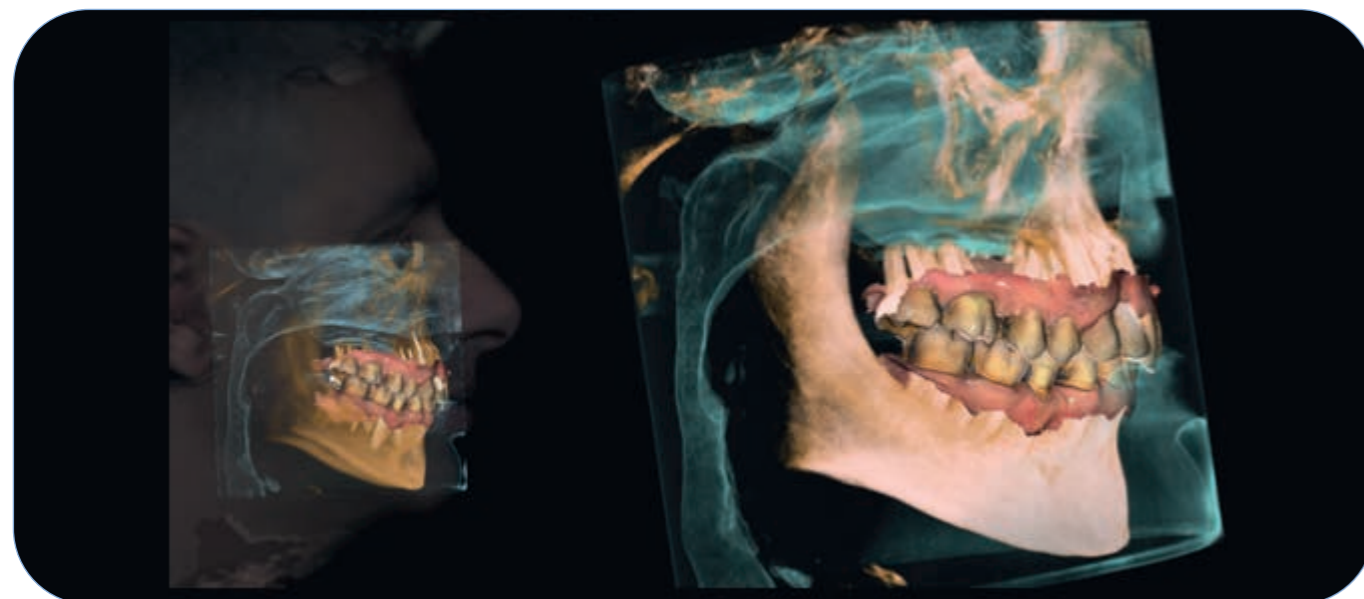
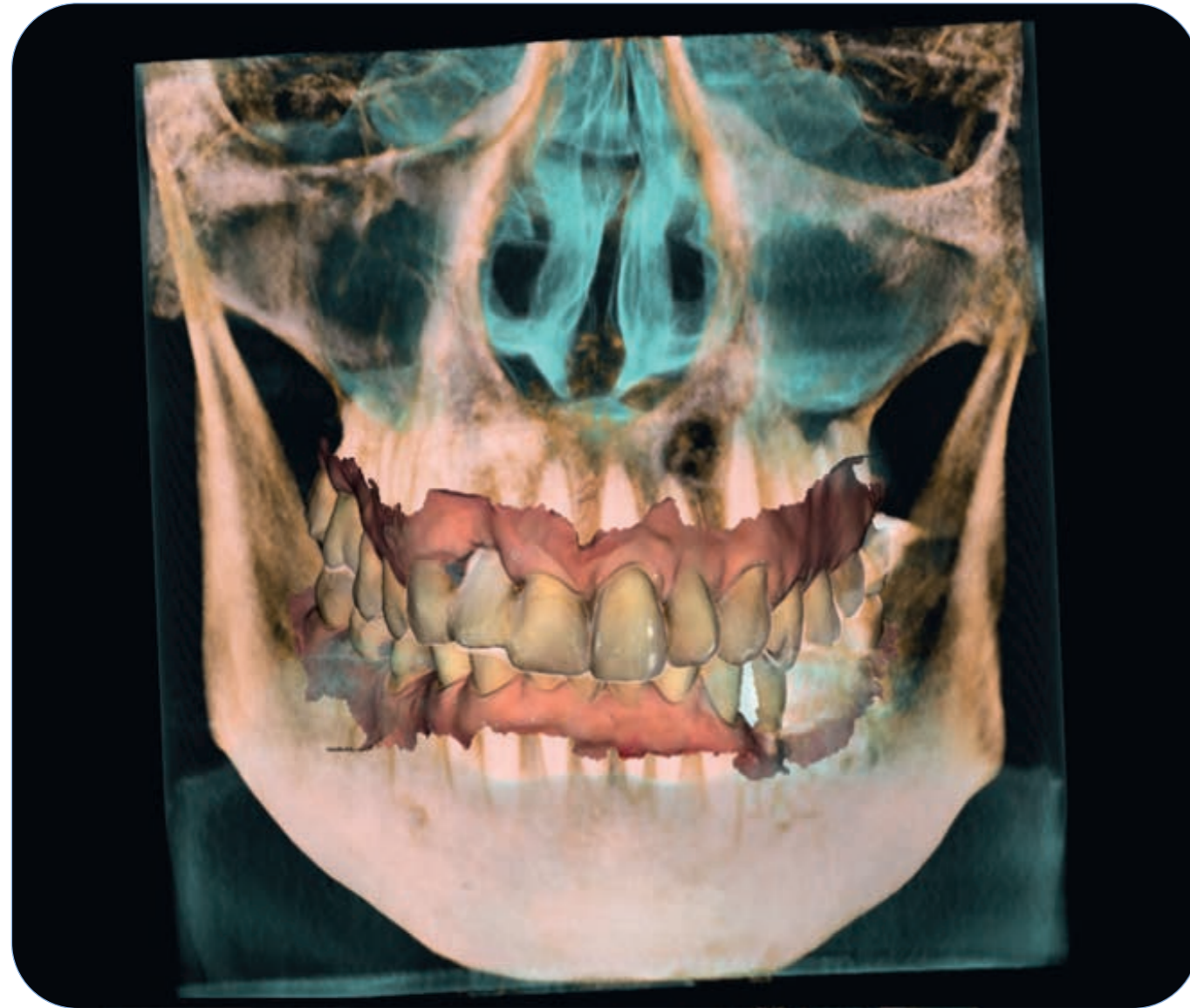

IL TUO LAVORO OTTIMIZZATO

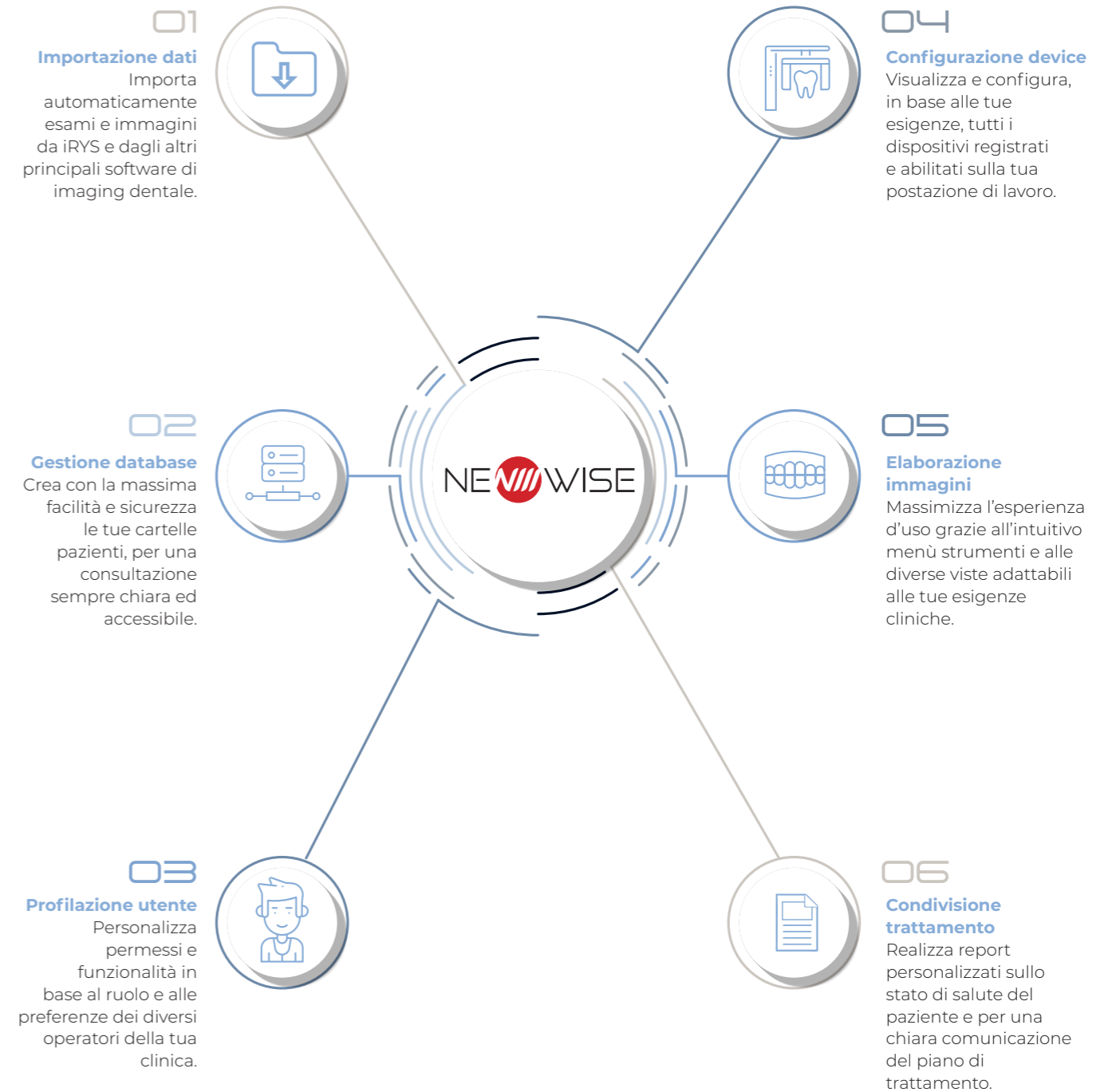

SPECIFICHE TECNICHE

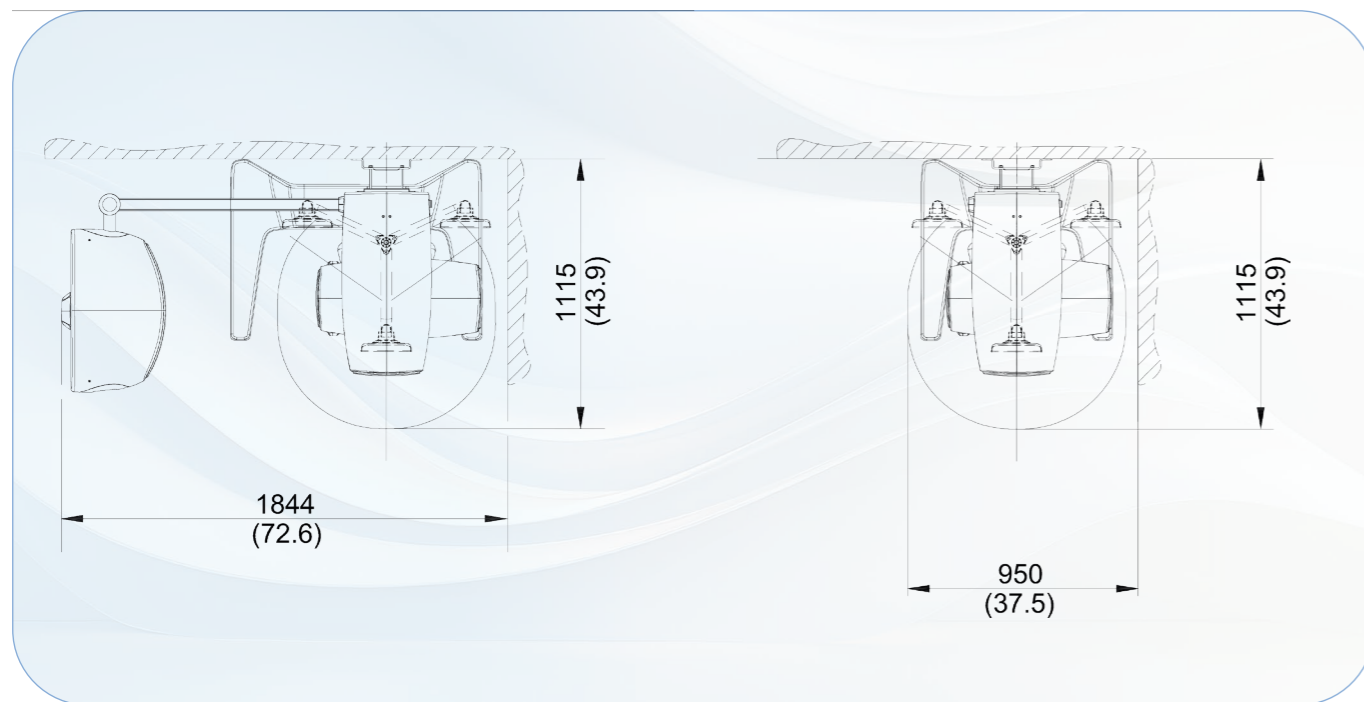
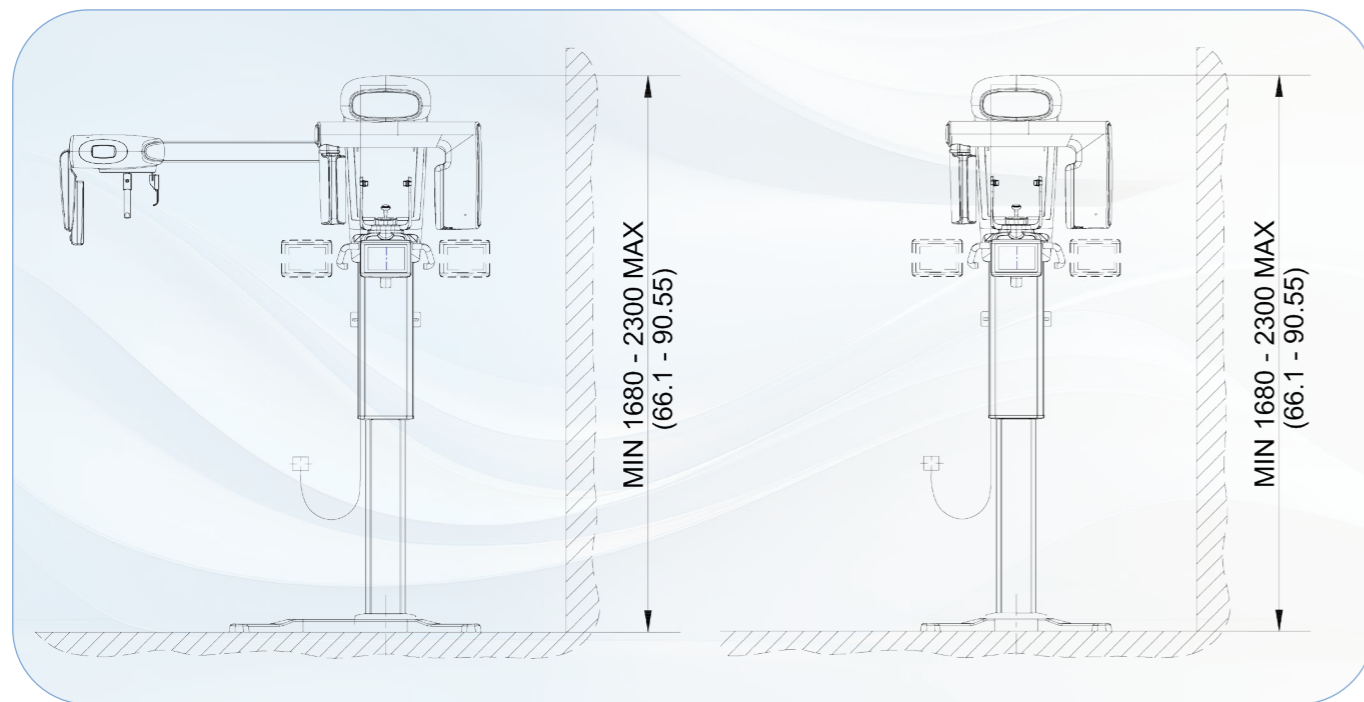

IMMAGINI	2D	3D
Tipo	Pan (adult, child, ortho), QuickPAN, MultiPAN, Dent, Bitewing, Sin (front, L, R), TMJ (front, lat, both), CEPH (LL, AP-PA, Carpus)	Dent, Sin, TMJ, Model Studi localizzati alla regione di interesse
Risoluzione teorica (massima) sul piano paziente	PAN: 5,7 lp/mm (pixel 78 µm) BW: 6,6 lp/mm (pixel 77 µm) CEPH: 5,7 lp/mm (pixel 88 µm)	PAN: 5,1 lp/mm (pixel 77 µm) BW: 6,6 lp/mm (pixel 75 µm) CEPH: 5,7 lp/mm (pixel 88 µm) CBCT: 6,25 lp/mm (voxel 80 µm)
Campi di vista su paziente (adulto e bambino) (L) x (H) in cm	PAN STD: 27x15,2 PAN CHILD: 23,5x15,2 DENT (Full): 26,48x15,2 BITEWING: 22,98x15,2 CEPH LL (cranio completo): 29,98x22,72	DENT: 6x6, 8x6, 8x8, 11x6, 11x8, 11x11, (15x11 opzionale) SIN: 8x8, 11x8, 11x11 TMJ: 11x6, 11x11, (13x6*, 13x10*, 15x6*, 15x11* opzionale) MODEL: 8x8, 11x6, 11x8, 11x11
Tempo di scansione	PAN: 13,7 s (Ortho); 12,3 s (Standard); 6,8 s (Quick); 3,2 s (Sin R/L) CEPH LL: 9,9 s (Standard) 3,8 s (Quick)	Super HD: 16,8 s (Best Quality - single scan) Standard: 9,6 s (Regular - single scan) QuickScan: 6,4 s (Low Dose - single scan)
INSTALLAZIONE		
Peso (kg)	Macchina base 2D: 51 kg Macchina base 3D: 56 kg Braccio CEPH con sensore montato: 21 kg	
GENERATORE RAGGI X		
Tipo generatore	Potenziale costante DC	Potenziale costante DC
Tensione e corrente anodica	2D: 60-90 kV (emissione continuata); 4 - 15 mA	2D PAN: 70 kV (emissione continuata); 4 - 15 mA 2D: 60-90 kV (emissione continuata); 4 - 15 mA 3D: 90 kV (emissione pulsata); 2 - 16 mA
Macchia focale	0,5 mm (IEC 60336)	0,6 mm (IEC 60336)
ALIMENTAZIONE		
Tensione e frequenza	115 - 240 V Monofase 50 / 60 Hz	115 - 240 V Monofase 50 / 60 Hz
Corrente massima assorbita in condizioni di lavoro	20 A a 115 V; 12 A a 240 V	20 A a 115 V; 12 A a 240 V
Corrente assorbita in modalità standby	1 A a 115 V; 0,5 A a 240 V	1 A a 115 V; 0,5 A a 240 V
Metodo di regolazione	Adattamento automatico tensione e frequenza	Adattamento automatico tensione e frequenza
RILEVATORE		
Tipo di rilevatore	2D PAN & CEPH CMOS (Csi)	3D/PAN IGZO
ERGONOMIA		
Posizionamento paziente	Suggerimento da console virtuale - Allineamento servo assistito 3 guide laser (Classe 1 - IEC 60825-1) - 3D Scout View	

(*) Esami specifici della doppia articolazione temporo-mandibolare (possono non includere tutta la dentizione).

CASTELLINI

PASSION FOR DENTISTRY

Since 1935

CEOSITT241500 12/2025

Le immagini e le caratteristiche tecniche riportate nel presente catalogo sono puramente indicative.
Nell'ambito di un costante aggiornamento tecnologico le caratteristiche tecniche possono essere oggetto di eventuali modifiche senza preavviso.
In applicazione alle normative vigenti, nelle aree Extra UE alcuni prodotti, nonché alcune caratteristiche tecniche, potrebbero avere disponibilità e configurazioni diverse.
Vi invitiamo a contattare sempre il distributore di zona per caratteristiche tecniche aggiornate, disponibilità e configurazioni.



**Bu Medical Equipment
Sede Legale Ed Amministrativa
Headquarters**

Cefla s.c.
Via Selice Provinciale, 23/a
40026 Imola - Bo (Italy)
tel. +39 0542 653111
fax +39 0542 653344

castellini.com

**Stabilimento
Plant**

Via Bicocca, 14/c - 40026
Imola - Bo (Italy)
tel. +39 0542 653441
fax +39 0542 653601

Cefla North America

6125 Harris Technology Blvd.
Charlotte, NC 28269 - U.S.A.
Toll Free: (+1) 800.416.3078
Fax: (+1) 704.631.4609