

CASTELLINI

FR

IMAGING  
EOS COMPACT



MAKING  
SPACE  
FOR  
EXCELLENCE

eos compact  
THE BEAUTY  
OF TECHNOLOGY



EOS Compact, la nouvelle solution d'imagerie dentaire développée autour de deux exigences fondamentales : la simplicité d'utilisation et des images à très haute résolution, riches en détails, obtenues avec des doses et des temps réduits.

## EOS compact



EOS Compact, au design moderne et soigné, se caractérise par une flexibilité maximale pour tous les besoins diagnostiques. En plus des multiples configurations 2D, 3D et CEPH, sélectionnables au moment de l'achat, le système peut être mis à jour avec des fonctions et des performances supplémentaires, même après l'installation.

Le logiciel intuitif et complet NeoWise permet également de traiter et de gérer les images acquises, ainsi que d'améliorer l'efficacité du diagnostic et de la communication avec le patient en temps réel.

## TRAVAILLER EN EXPLOITANT TOUT LE POTENTIEL

Un grand nombre de fonctionnalités et d'outils à disposition de l'opérateur lui permettent d'exploiter pleinement le potentiel de son système. C'est pour cette raison que nous avons accordé une attention particulière à chaque détail susceptible d'améliorer votre expérience opérationnelle.



### CONSOLE 7" FULL TOUCH

Inclinable et mobile en fonction des besoins, quels qu'ils soient, elle permet de réaliser des examens directement sur la machine, grâce à son interface intuitive qui guide l'opérateur dans le positionnement du patient et le choix des accessoires à utiliser.



### CONSOLE VIRTUELLE

Par le biais du PC, vous pourrez suivre toutes les phases de l'examen étape par étape grâce à l'interface graphique de la console virtuelle. De la sélection du type d'investigation au lancement du balayage, vous conservez à tout moment l'accès à toutes les fonctions de l'appareil.



### SYSTÈME AUDIOVISUEL

La caméra placée sous le miroir et le système d'interphonie entre praticien et patient permettent un dialogue rassurant, ainsi que de vérifier le bon positionnement et de bénéficier d'une surveillance constante pendant l'examen.



### STABILITÉ ET ERGONOMIE CLINIQUE

Certains éléments spécifiques permettent à l'opérateur de garantir la stabilité du patient lors de l'examen.

Le craniostat s'adapte à la forme anatomique du crâne et, en combinaison avec les deux mors fournis, il garantit un bon positionnement même chez les patients partiellement ou totalement édentés et pédiatriques.

Trois guides laser intégrés permettent le bon centrage du patient et réduisent le risque de devoir répéter l'examen. Enfin, deux supports sous-nasaux dédiés sont disponibles pour l'examen des sinus maxillaires et des ATM, en plus d'un craniostat et d'un support sous-nasal conçus pour orienter correctement le patient lors de l'examen « 15x11 DENT ».

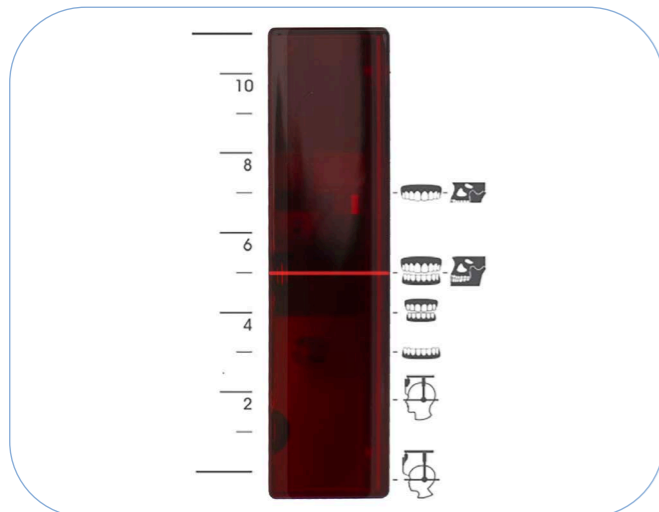

### GRAPHIQUE LASER

Côté générateur, un repère visuel utile est fourni pour le bon positionnement du laser horizontal en fonction du type d'examen, afin de garantir une précision diagnostique maximale pour les images 2D, 3D et CEPH.



### REFROIDISSEMENT INTÉGRÉ

Lorsqu'il faut réaliser un grand nombre d'examens tout au long de la journée, cet accessoire intégrable permet de maximiser les performances de l'appareil sans ralentir la productivité du cabinet.



### LASER « PATIENT FOOT POSITIONING »

Placé sous le bras central de l'appareil, il facilite le positionnement des pieds du patient et favorise une bonne posture corporelle, dans le but de préserver la qualité de l'image et d'éviter l'introduction d'éventuels artefacts.



## DES PROTOCOLES SÛRS ET SUR MESURE

Conçus pour permettre au professionnel d'avoir une approche éthique de son rôle, grâce à une série de protocoles qui exposent toujours le patient à la dose appropriée au but clinique, sans compromettre la netteté et la précision des images.



### PROTOCOLES SPEED SCAN - SPEED PAN - SPEED CEPH

Disponibles pour les examens 2D et 3D, ils minimisent les doses par rapport aux acquisitions normales. Parfaits pour obtenir des images précises pour les contrôles post-opératoires et utiles pour l'identification de macro-structures comme des dents incluses ou des agénésies. Lors des examens CEPH pédiatriques, le protocole correspondant est associé à des supports auriculaires allongés, pour préserver la thyroïde et minimiser la dose à laquelle le patient est exposé.

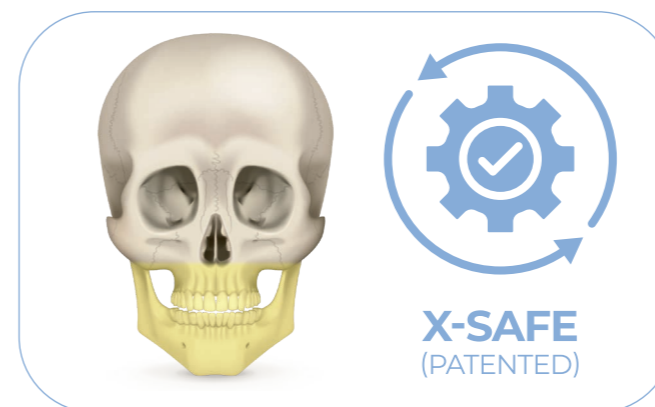

### TECHNOLOGIE X-SAFE

Elle calibre automatiquement la dose émise en fonction de la morphologie et de la corpulence du patient, ce qui permet de délivrer la quantité minimale de rayons possible, sans toutefois affecter la netteté et l'uniformité des images.



### DOSE SAVER 80 ET 100

Grâce à deux configurations prédéfinies, le praticien peut se conformer aux réglementations territoriales spécifiques en réduisant la dose émise pour les examens PAN Standard, tout en conservant un haut niveau de diagnostic.

## DES PERFORMANCES SANS LIMITES

EOS Compact propose une large gamme d'examens volumétriques, chacun pensé pour des besoins spécifiques. Des FOV dédiés, des filtres spéciaux et des protocoles optimisés et Scout View permettent au praticien de tirer le meilleur parti de son équipement, en obtenant des performances de plus en plus élevées.

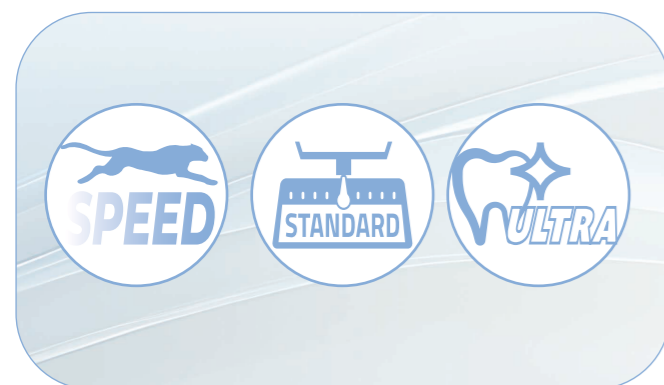

### DES PROTOCOLES 3D OPTIMISÉS

Chaque FOV est disponible en trois modes de balayage (Speed, Standard et Ultra) adaptés aux différents besoins cliniques. Ainsi et avec une extrême simplicité, l'examen est réalisé en fonction des besoins réels, des suivis chirurgicaux jusqu'à l'analyse des micro-structures.

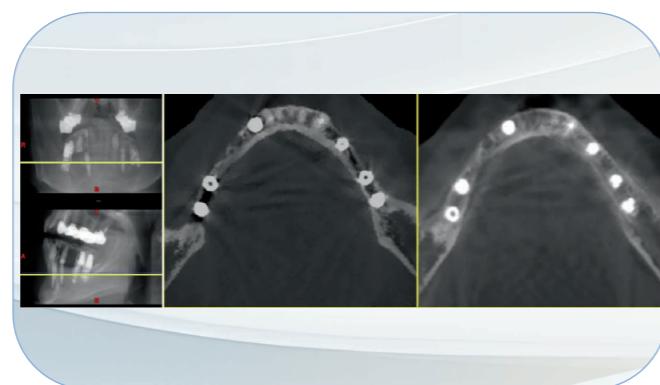

### FILTRES 3D MAR (METAL ARTIFACT REDUCTION)

Ils identifient les artefacts métalliques et génèrent, par le biais d'un logiciel, un ensemble d'images supplémentaire, en minimisant leur effet et en facilitant la planification de traitements spécialisés nécessitant une segmentation des structures anatomiques.

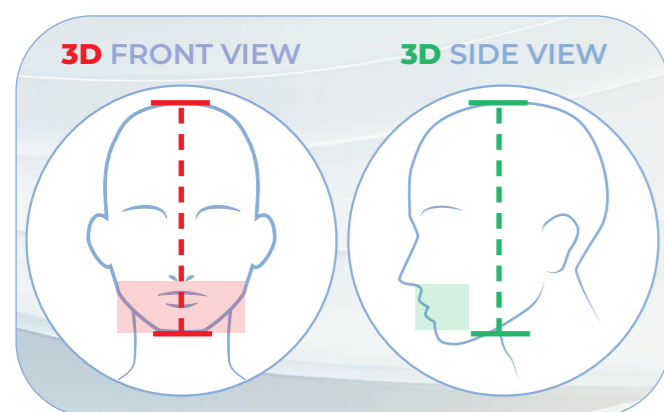

### SCOUT VIEW

Elle permet d'obtenir deux images à très faible irradiation, latérale et frontale, qui permettent à l'opérateur de centrer la zone de balayage avec précision et directement depuis son poste de travail, tandis que le patient reste confortablement sur la machine.



### BALAYAGE DE MODÈLES

Un support et un protocole sont disponibles pour le balayage de prothèses, gabarits radiologiques, modèles et empreintes.

## UNE SOLUTION ADAPTÉE À TOUS LES BESOINS

La fonctionnalité FlexiFOV permet au clinicien d'adapter le champ de vision à la morphologie du patient et au besoin diagnostique, ce qui permet d'irradier uniquement la zone d'intérêt. Le package « Standard » permet d'effectuer des appréciations de l'anatomie dentaire, tandis qu'avec le package optionnel « TMJ », il est possible d'analyser les deux ATM sur des patients adultes. À ces derniers s'ajoute le FOV en option « 15x11 DENT » qui étend l'analyse à la représentation des deux arcades dentaires et d'une partie de l'articulation temporo-mandibulaire chez les patients adultes.

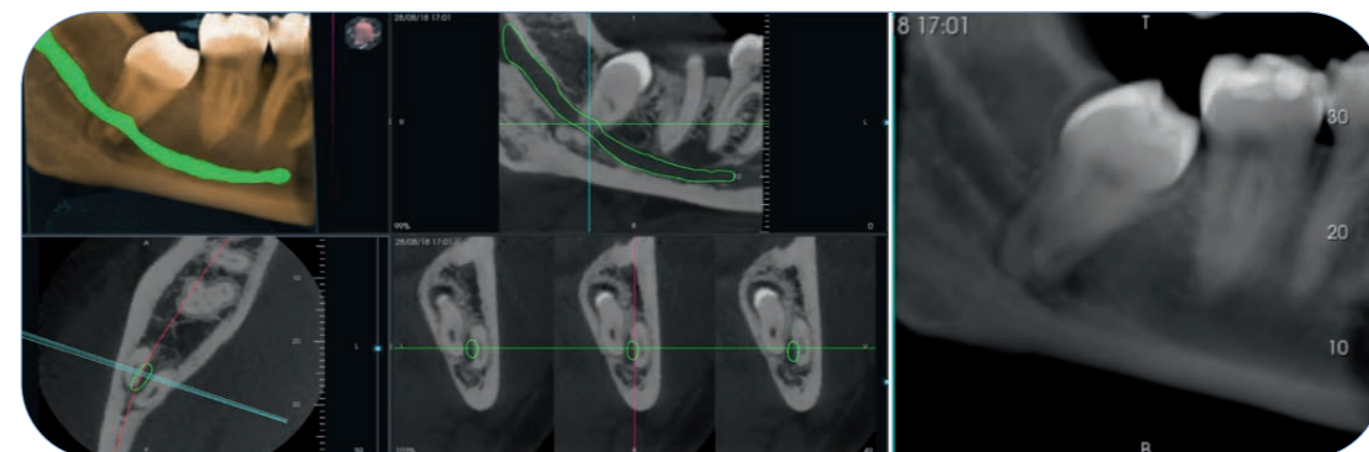

## EXAMENS 3D DENT

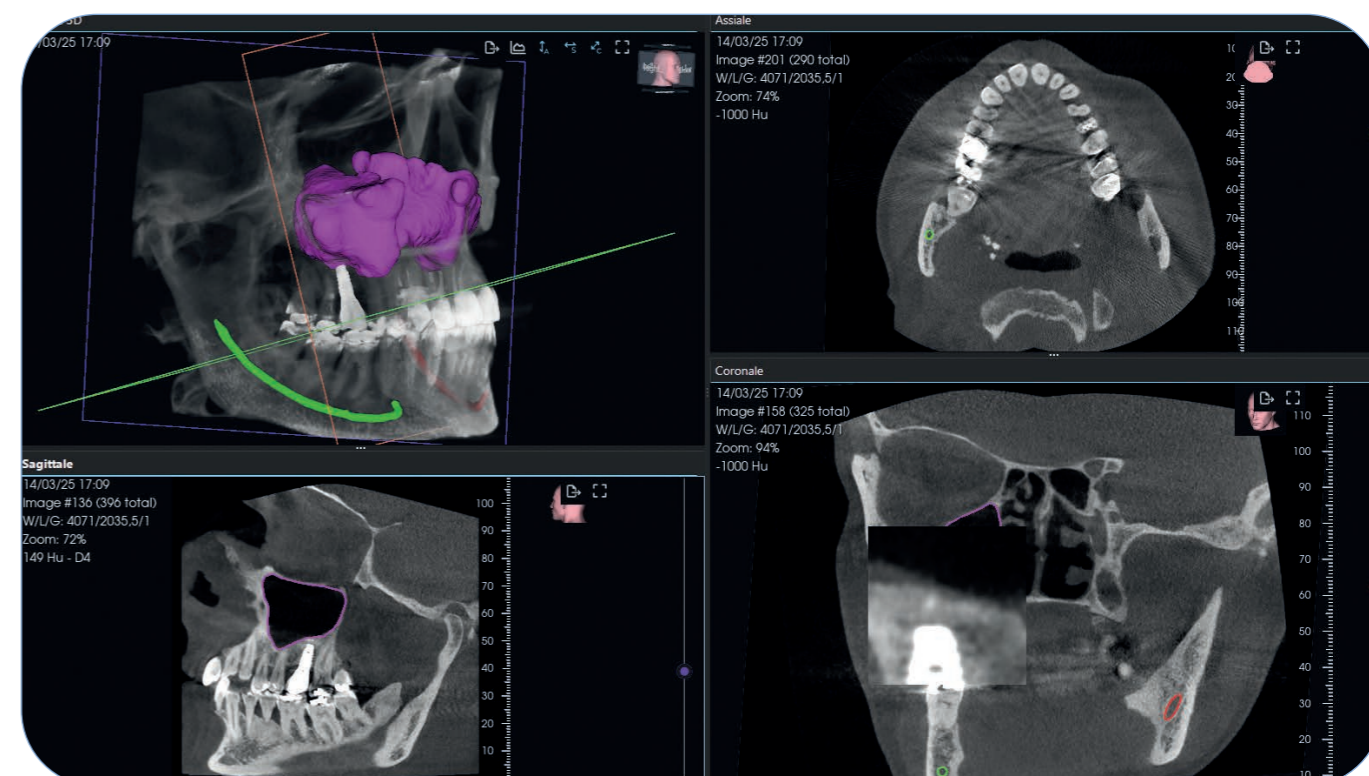

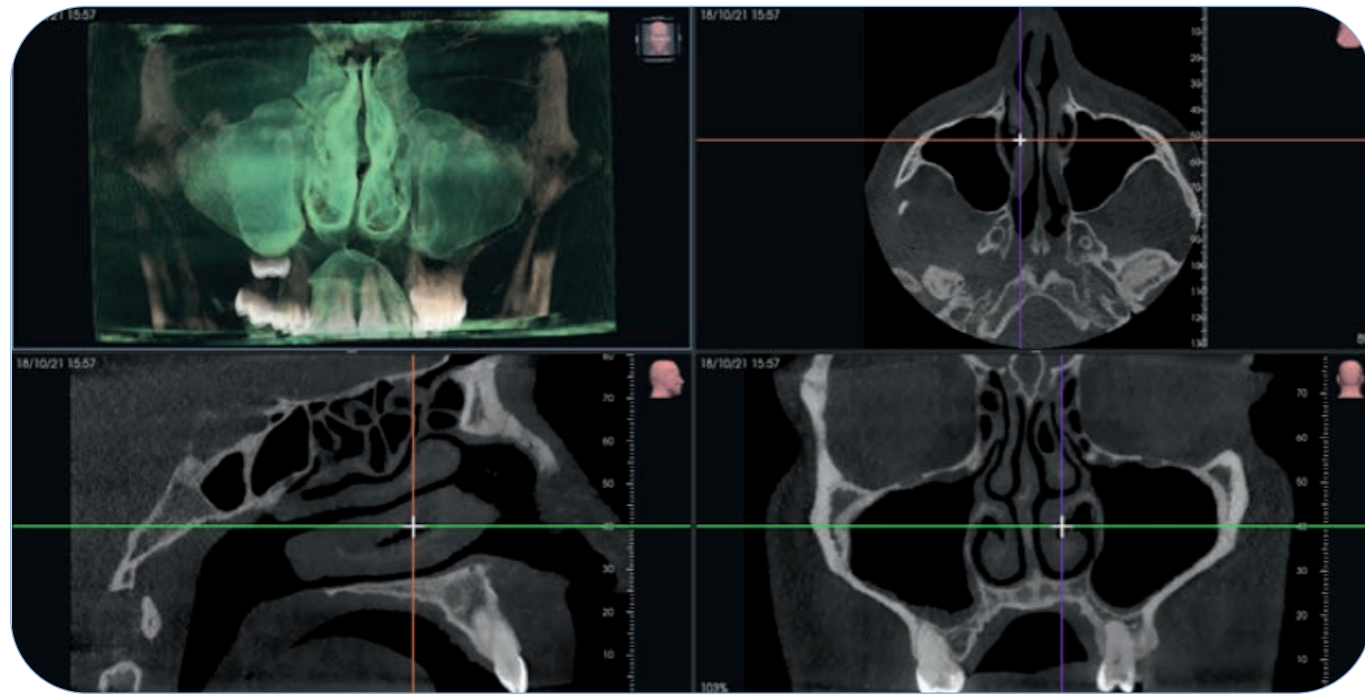

EXAMENS 3D SIN

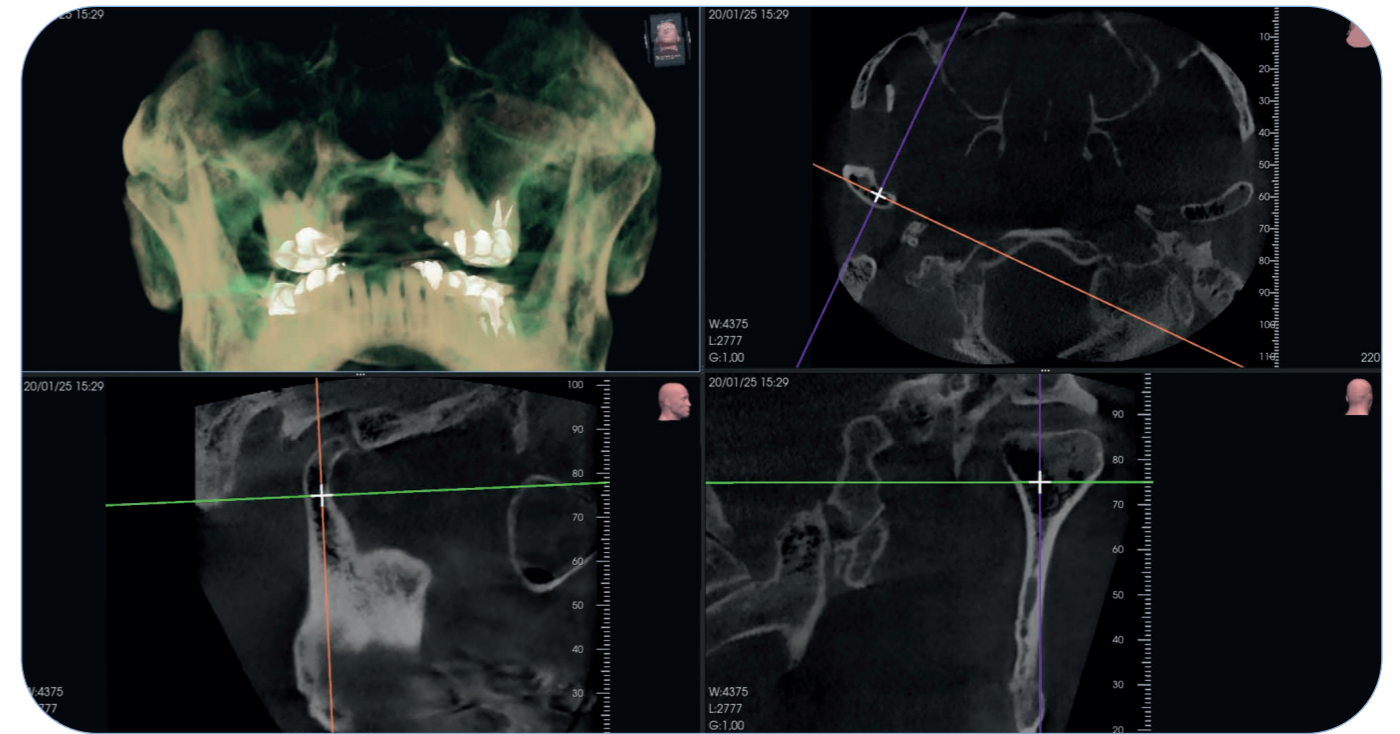

EXAMENS 3D TMJ

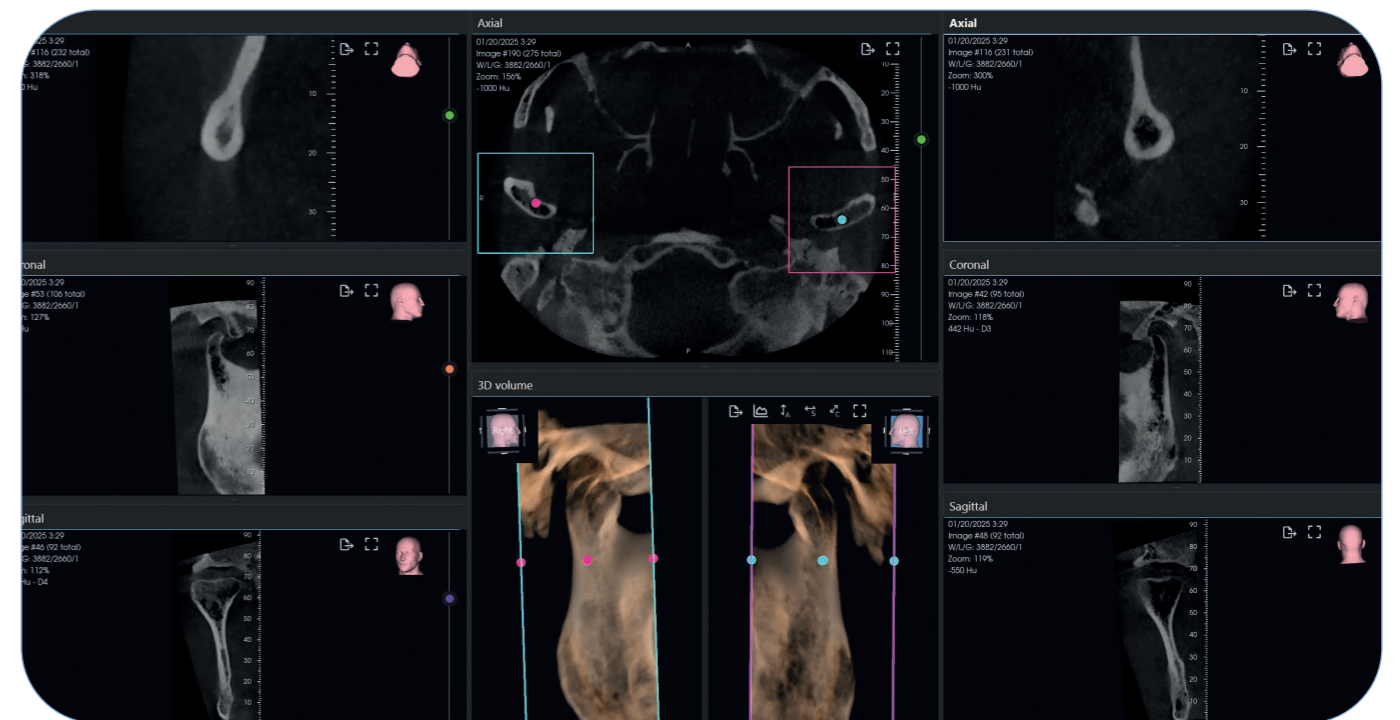
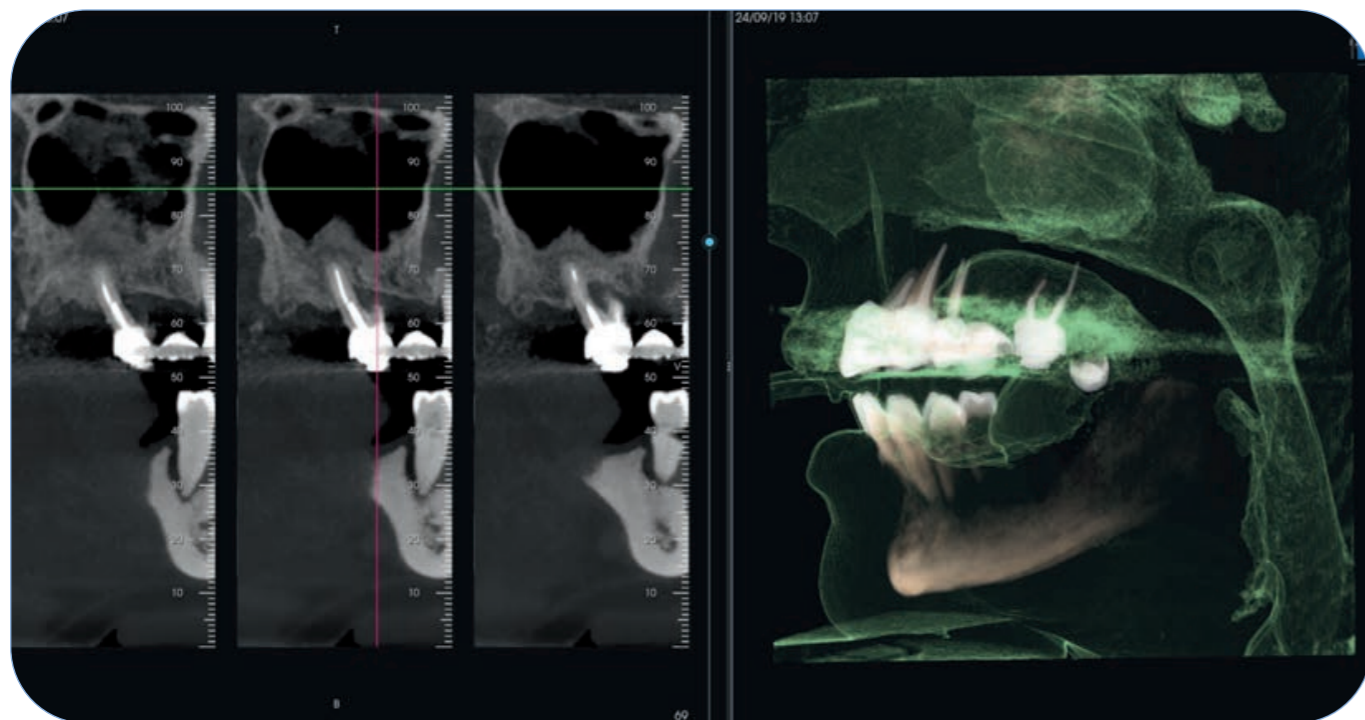

## POLYVALENCE ET SENS DU DÉTAIL

Doté de solutions de pointe très flexibles, EOS Compact permet à l'opérateur d'examiner même les morphologies les plus complexes, en parvenant à saisir les moindres détails anatomiques, ainsi qu'en corrigeant les erreurs potentielles de positionnement du patient.

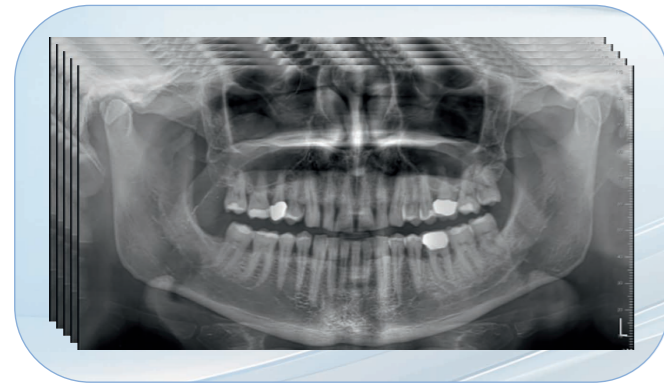

### VUE MULTIPAN

Elle acquiert 5 couches avec des mises au point différentes, avec un seul balayage et une dose égale à la radiographie panoramique classique, ce qui permet à l'opérateur de choisir la vue avec le meilleur détail diagnostique recherché, même dans le cas d'anatomies complexes.

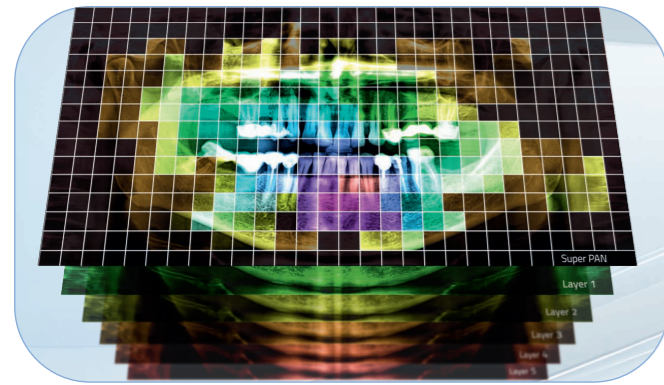

### FONCTION SUPERPAN

Elle crée une seule image panoramique en fusionnant les portions avec la meilleure mise au point des couches de la vue MultiPAN. La résolution et le contraste sont ainsi optimaux pour étayer le diagnostic clinique et définir le traitement le plus adapté.

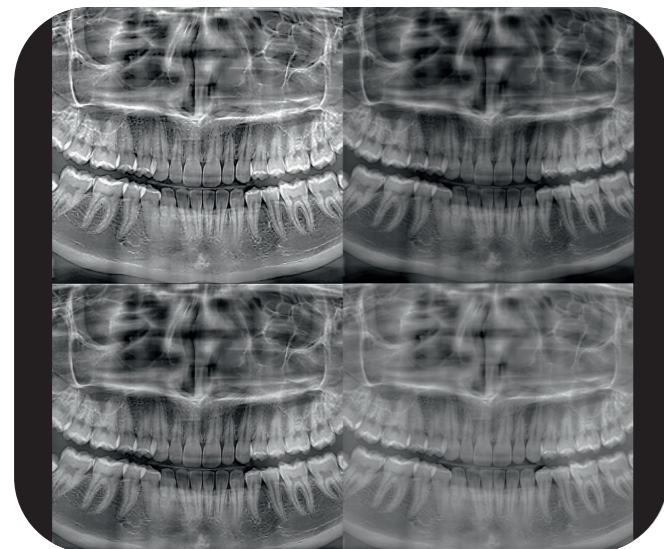

### FILTRES iES (IMAGE ENHANCEMENT SYSTEM)

Ils optimisent automatiquement chaque couche acquise par le biais de la fonction MultiPAN, en agissant sur la netteté et l'affichage détaillé des différentes régions anatomiques, en suivant les réglages que vous pré-définissez.



### RADIOGRAPHIE PANORAMIQUE STANDARD

Elle comprend les arcades dentaires, la base des sinus maxillaires et les articulations temporo-mandibulaires.



### RADIOGRAPHIE PANORAMIQUE ORTHOGONALE

Elle met en évidence les espaces interproximaux et l'ensemble de la structure radiculaire, tout en réduisant le chevauchement des couronnes dentaires.



### RADIOGRAPHIE PANORAMIQUE PÉDIATRIQUE

Le champ de vision et l'exposition sont adaptés aux caractéristiques des patients pédiatriques.

DENTITION

Analyse de la denture, entière ou partielle, dont le niveau d'orthogonalité et la définition sont parfaits pour les contrôles parodontaux.

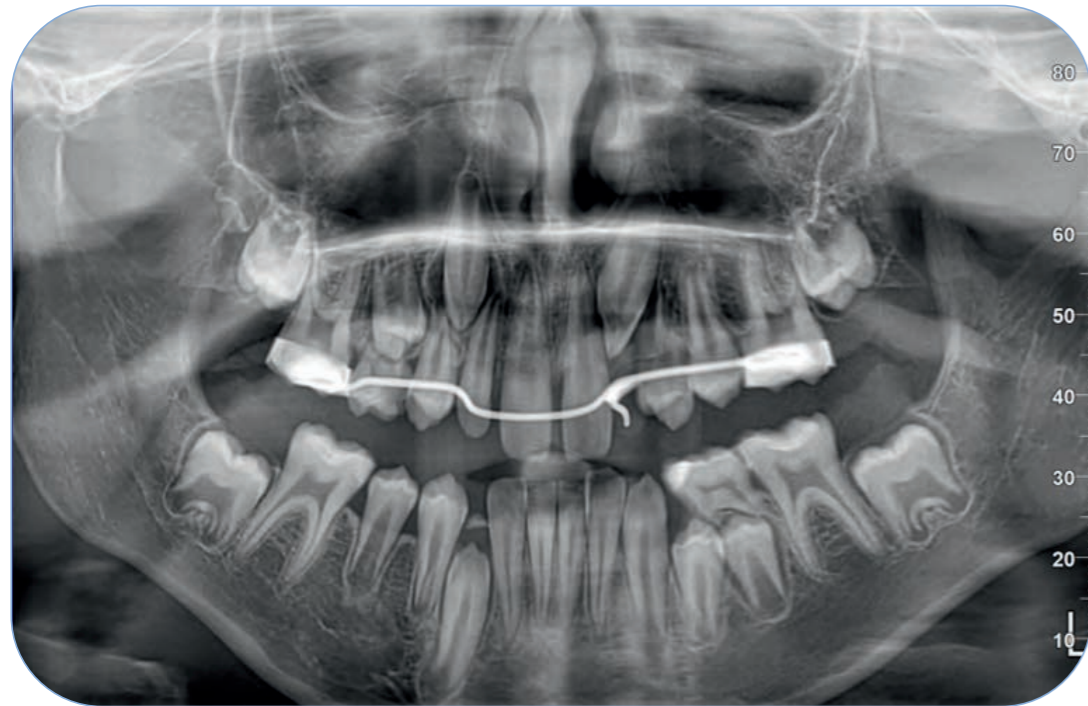

BITEWING

Un examen alternatif aux bitewings intra-buccaux pour l'étude des couronnes dentaires, au moyen d'une procédure moins invasive et plus confortable.

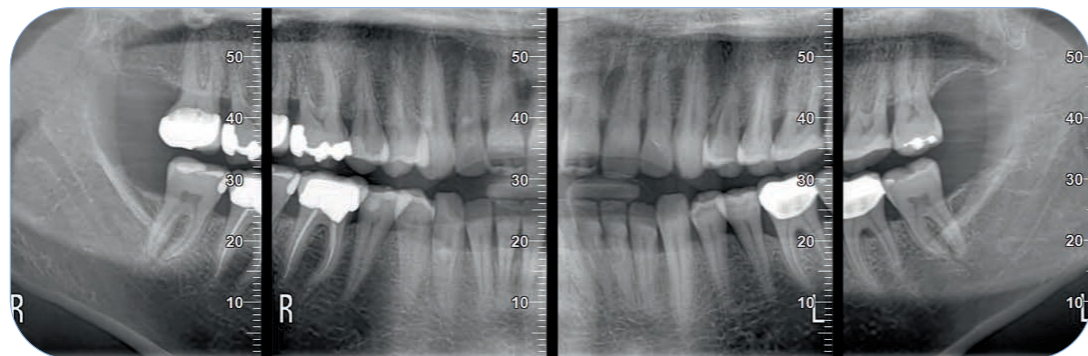

SINUS MAXILLAIRES

Appréciation de l'état de santé des sinus maxillaires frontaux et latéraux.

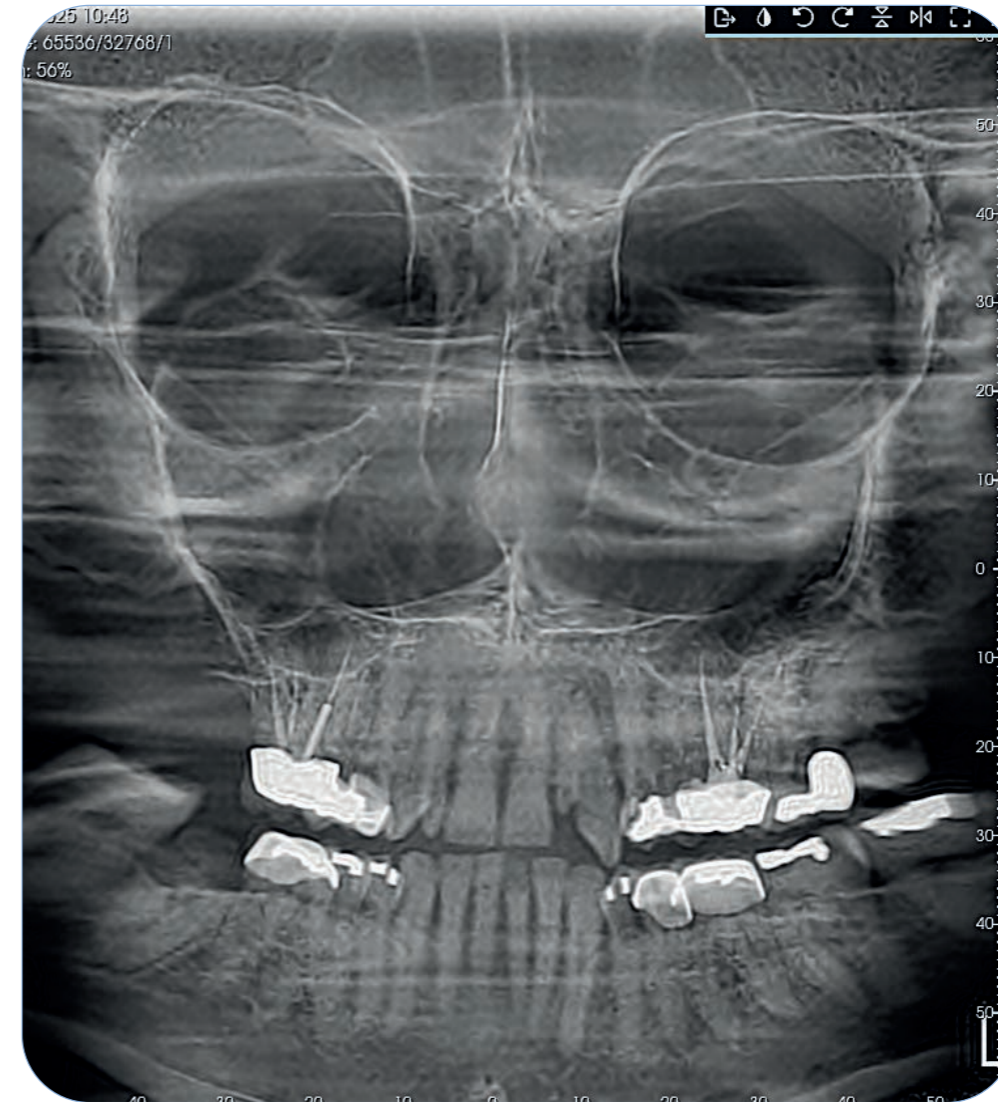

ARTICULATIONS TEMPORO-MANDIBULAIRES

Quatre projections en un seul examen : deux de côté et deux postéro-antérieures, avec la bouche ouverte ou fermée.

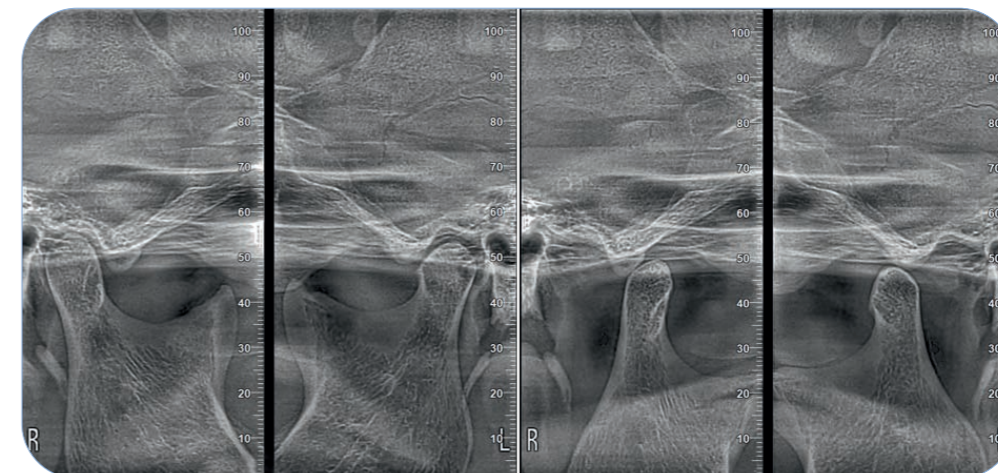

## FLEXIBILITÉ TOTALE

Grâce à la modularité intrinsèque d'EOS Compact, le bras céphalométrique peut être installé dès l'achat ou en complément des configurations « CEPH-ready ». Il est possible d'opter pour une intégration à droite ou à gauche de l'appareil, ce qui permet d'augmenter la polyvalence et la flexibilité pendant la phase d'installation.



### BRAS CÉPHALOMÉTRIQUE

Créé pour que ce soit pratique et donner de la stabilité aux patients de tous types, grâce au craniostat équipé d'un support avant réglable en hauteur et de baguettes latérales dont la longueur s'adapte aux besoins des adultes et des enfants.



### CAPTEUR PAN-CEPH 2D AMOVIBLE

Grâce au capteur 2D amovible, disponible sur les modèles pré-équipés, il est possible de réaliser des examens panoramiques et céphalométriques, en déplaçant simplement le capteur d'un boîtier à l'autre.



### CEPH LL (FULL STANDARD)

Vue latéro-latérale du crâne, riche en détails sur les os et les tissus mous analysés.



### CEPH AP-PA

Vue de face de la région maxillo-faciale pour l'étude d'éventuelles asymétries et malocclusions.

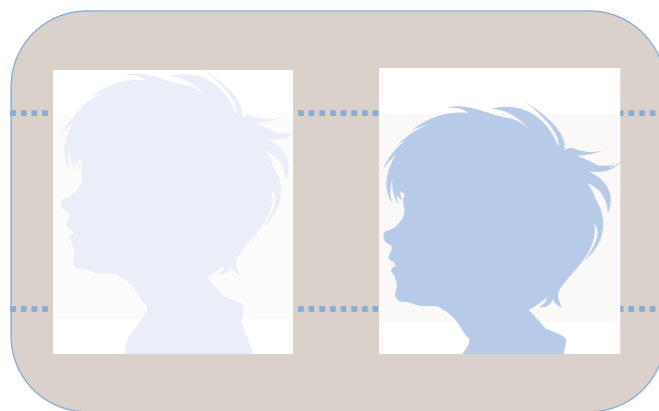

### POSITIONNEMENT TOP CEPH

Pour les patients pédiatriques, le positionnement TOP CEPH réduit l'exposition de la thyroïde, évite le contact du capteur avec les épaules et permet d'inclure la calotte crânienne dans la mesure du possible.



### SUPPORT DU CARPE

Il existe un accessoire qui permet d'apprécier la croissance osseuse résiduelle, en particulier chez les patients pédiatriques, par le biais d'une analyse radiologique du carpe.



### CEPH LL (FULL LONG)

Champ de vision étendu pour inclure l'os temporal, l'os occipital et la zone supérieure de la calotte crânienne.



### CARPE

Appréciation de la croissance osseuse résiduelle par rapport à celle des os maxillaires et mandibulaires.



## DESIGN MINIMALISTE, CONFIGURABILITÉ CONCEPTUELLE

Élégant et compact, EOS Compact propose différentes configurations pour les acquisitions 2D, 3D et CEPH. En fonction des espaces disponibles ou des habitudes de l'opérateur, il peut être installé avec le bras CEPH à droite ou à gauche, en plus de permettre la réversibilité de l'arc tournant, des guides laser et des claviers tactiles.

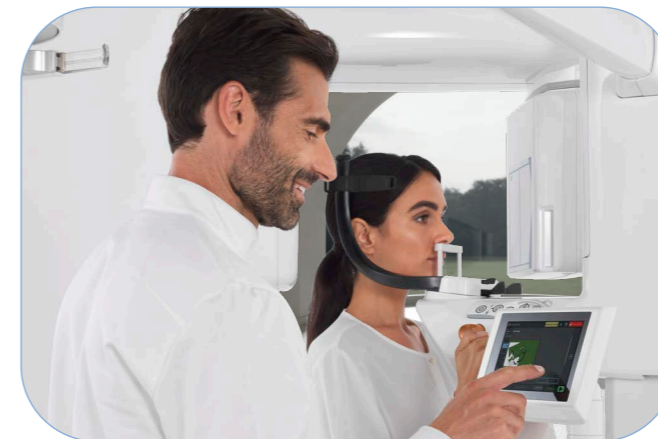

### ERGONOMIES ÉVOLUÉES

Le système intègre des éléments ergonomiques qui améliorent le confort d'utilisation pendant les examens, en permettant un positionnement confortable du patient et en minimisant l'encombrement.



### COMFORT LIGHTING

Système d'éclairage qui embellit le design et augmente le caractère accueillant de l'endroit. Personnalisable au niveau de la couleur et de l'intensité, il permet aux patients de se sentir à l'aise pendant toutes les phases de positionnement et de réalisation de l'examen.



### SMART MIRROR

Le grand miroir facilite le positionnement du patient. Dans la version rétro-éclairée, il indique l'état de l'appareil avec des avertissements de couleur spécifiques : allumé, prêt, émission en cours de rayons, erreur et réinitialisation.



### BOÎTIERS DE COMMANDE TACTILES

Ils facilitent le contrôle de la colonne, des guides laser, de la réinitialisation de la machine et, le cas échéant, du bras céphalométrique. Ils peuvent être placés à droite ou à gauche de l'appareil, avec des boutons tactiles rétro-éclairés qui émettent un signal sonore pour confirmer la commande reçue.

# LE MEILLEUR SUPPORT NUMÉRIQUE

NeoWise est le logiciel d'imagerie qui vous place, vous et vos patients, au centre de tout. Il permet de gérer et de traiter des images 2D et 3D, afin de réaliser des diagnostics de qualité et d'avoir une communication rapide avec le patient. Simple et efficace, avec des outils et filtres performants pour le diagnostic et la planification.



**Optimisation du flux de travail**  
L'automatisation des processus, tels que la segmentation et la classification des images, réduit les temps de fonctionnement, améliorant ainsi l'efficacité de la clinique.



**Meilleure communication avec le patient**  
Grâce aux outils de diagnostic de pointe disponibles, il est plus aisé d'expliquer les plans de traitement aux patients, ce qui permet d'améliorer leur compréhension et leur implication.

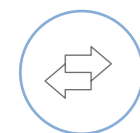

**Une interface utilisateur intuitive**  
Conçue pour améliorer l'expérience d'utilisation et réduire les temps d'apprentissage. La navigation parmi les différentes fonctionnalités n'a jamais été aussi simple et personnalisée.



**Prise en charge multi-images**  
Le logiciel permet de visualiser et de comparer simultanément des images 2D et 3D, ce qui permet de faciliter la comparaison des informations cliniques et d'améliorer la capacité diagnostique.

**Rendu 3D en temps réel**  
Des algorithmes de rendu avancés permettent la visualisation et la gestion en temps réel des images 3D, pour un diagnostic toujours détaillé.

**Simulations d'analyses et de traitements cliniques**  
Elles permettent de visualiser les résultats attendus de certaines pratiques, comme le positionnement des implants, en appréciant leur angle d'insertion, ou encore la prévision des résultats esthétiques avec des couronnes dentaires.

**Gestion centralisée des images**  
Accédez rapidement à tous les balayages d'un patient à partir d'une interface unique, simplifiant ainsi la consultation et améliorant la collaboration entre les équipes de différents services.

**Compatibilité garantie**  
Prise en charge des principaux protocoles de communication, tels que DICOM, RIS/PACS et TWAIN, pour une transmission et un stockage sécurisés des images médicales.



# FONCTIONNALITÉS CLINIQUES D'AVANT-GARDE

NeoWise intègre des fonctionnalités automatisées basées sur l'intelligence artificielle permettant d'améliorer le diagnostic, l'efficacité opérationnelle et la personnalisation du traitement pour chaque patient, rendant votre travail plus précis et ciblé que jamais.

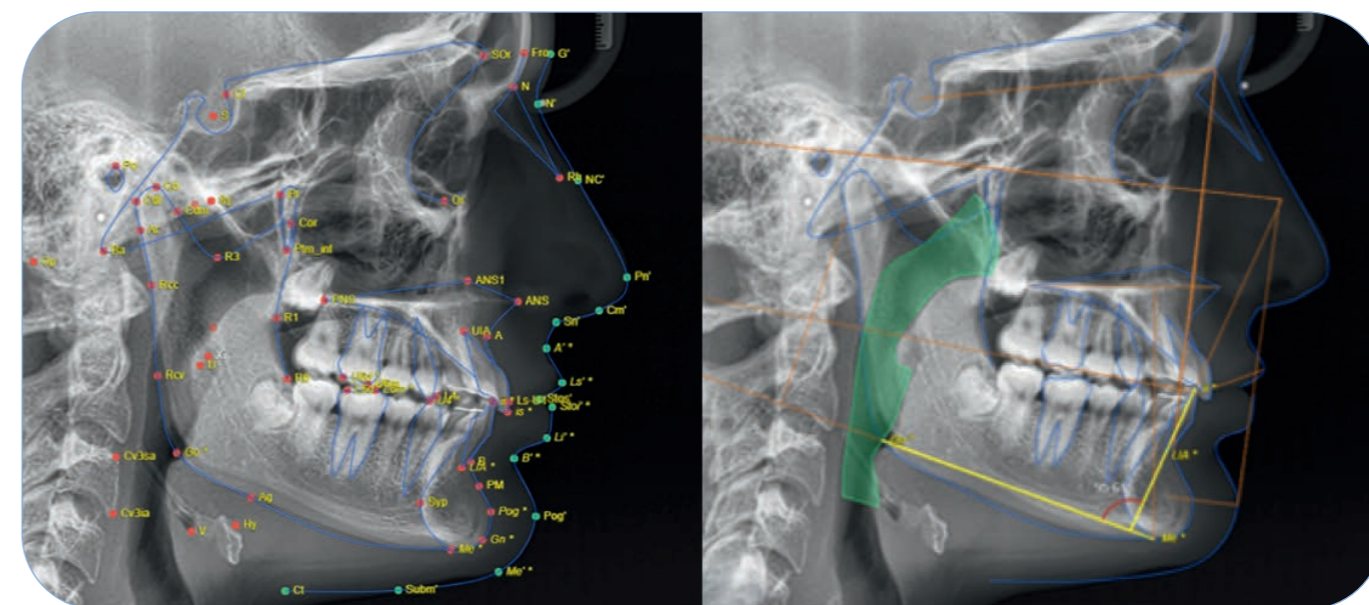

- Détection des courbes panoramiques sur les examens CBCT
- Identification du nerf alvéolaire inférieur lors des examens volumétriques
- Alignement de la téléradiographie latéro-latérale avec la photo du patient
- Module Smile Design pour la simulation de traitements esthétiques dans les secteurs frontaux
- Alignement et combinaison des examens CBCT avec des empreintes optiques
- Classification de données 2D et 3D
- Segmentation de structures anatomiques 3D
- Étude anatomique et pathologique pour les examens intra-oraux et panoramiques 2D
- Détection de points céphalométriques et création de traces
- Identification des voies aériennes en céphalométrie pour le diagnostic des pathologies de l'AOS

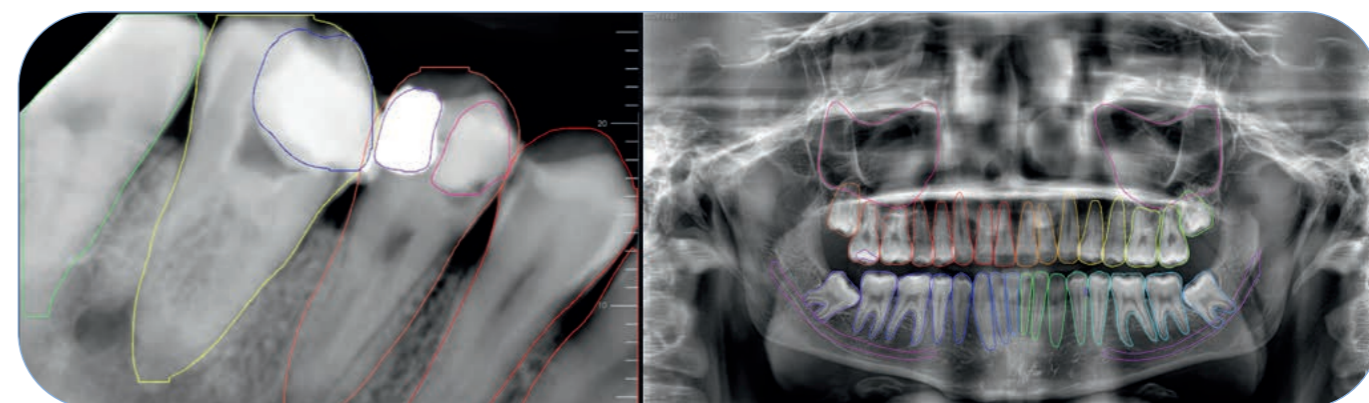

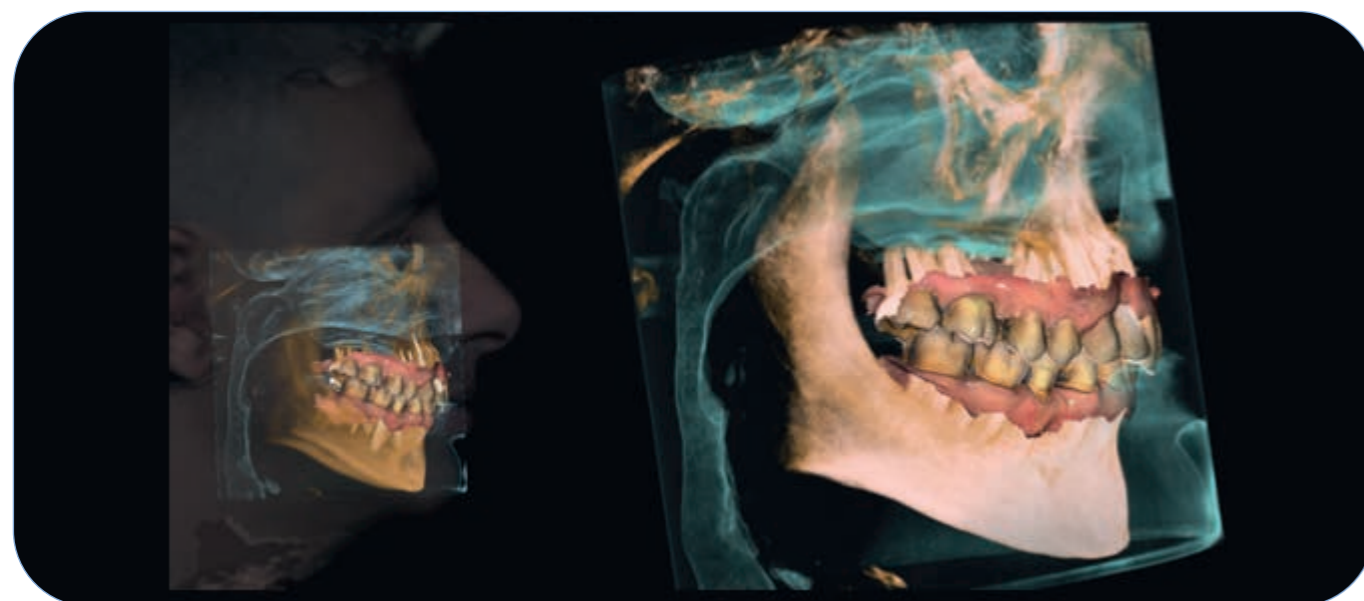
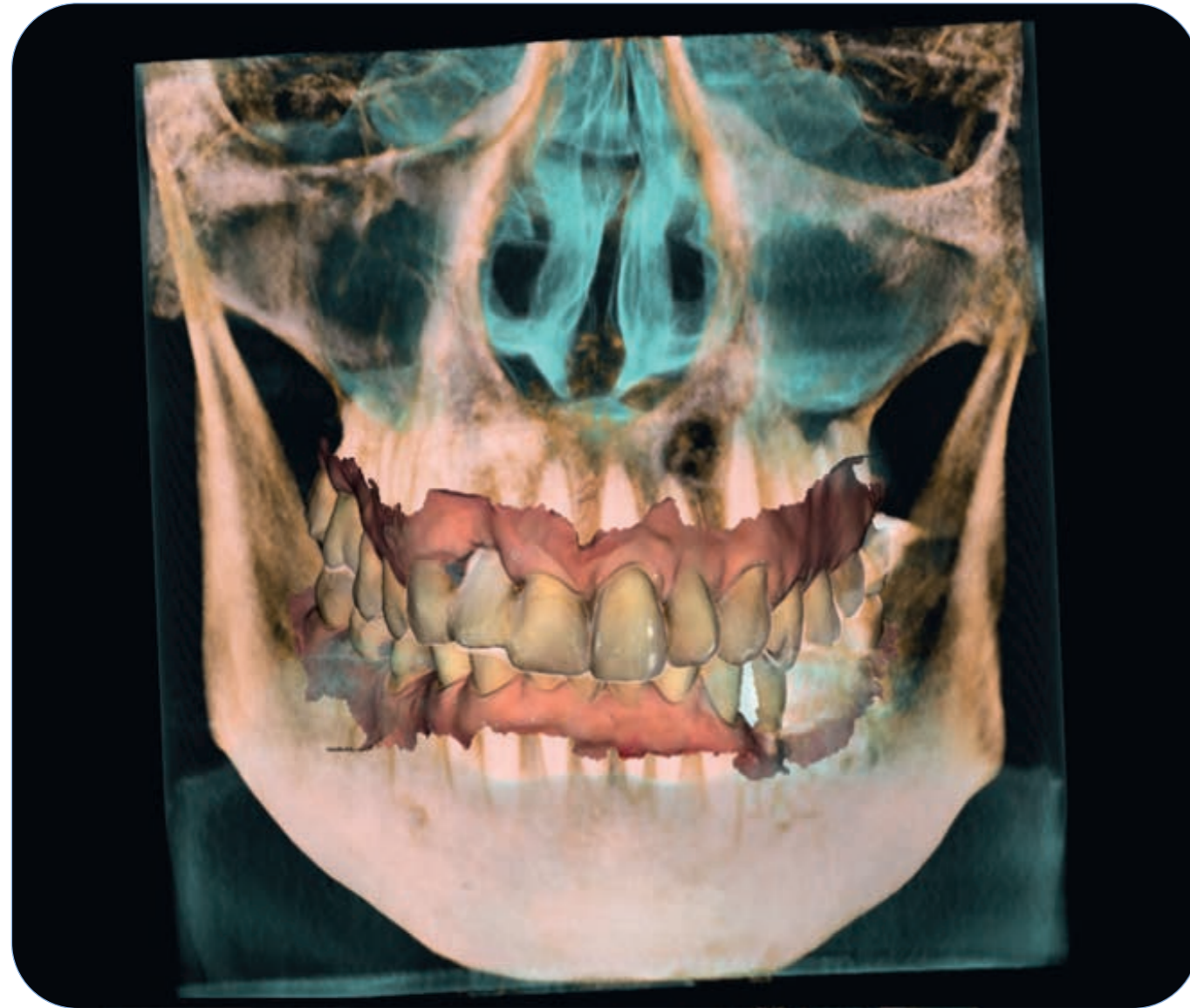

## OPTIMISATION DU TRAVAIL

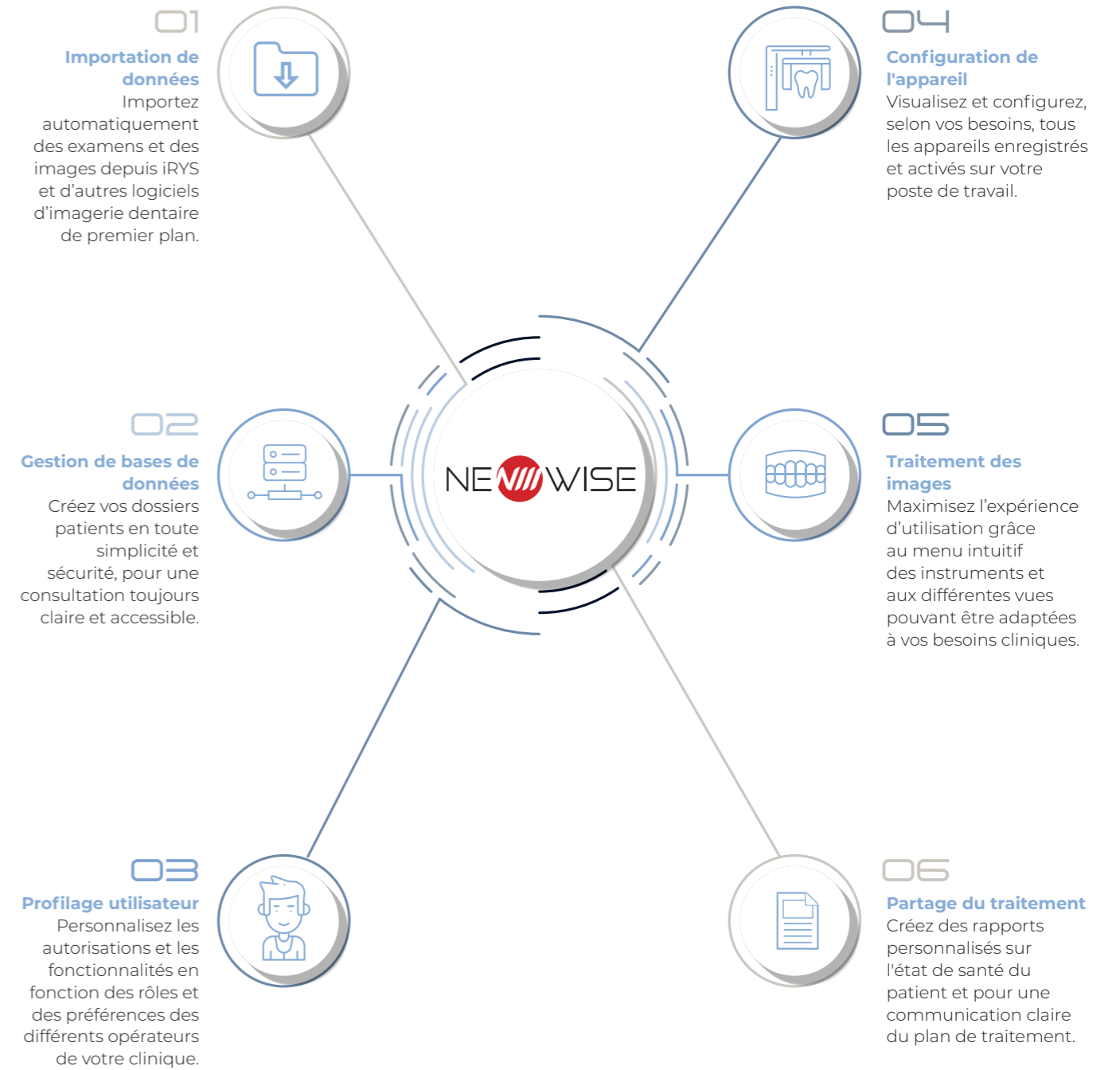

# CARACTÉRISTIQUES TECHNIQUES

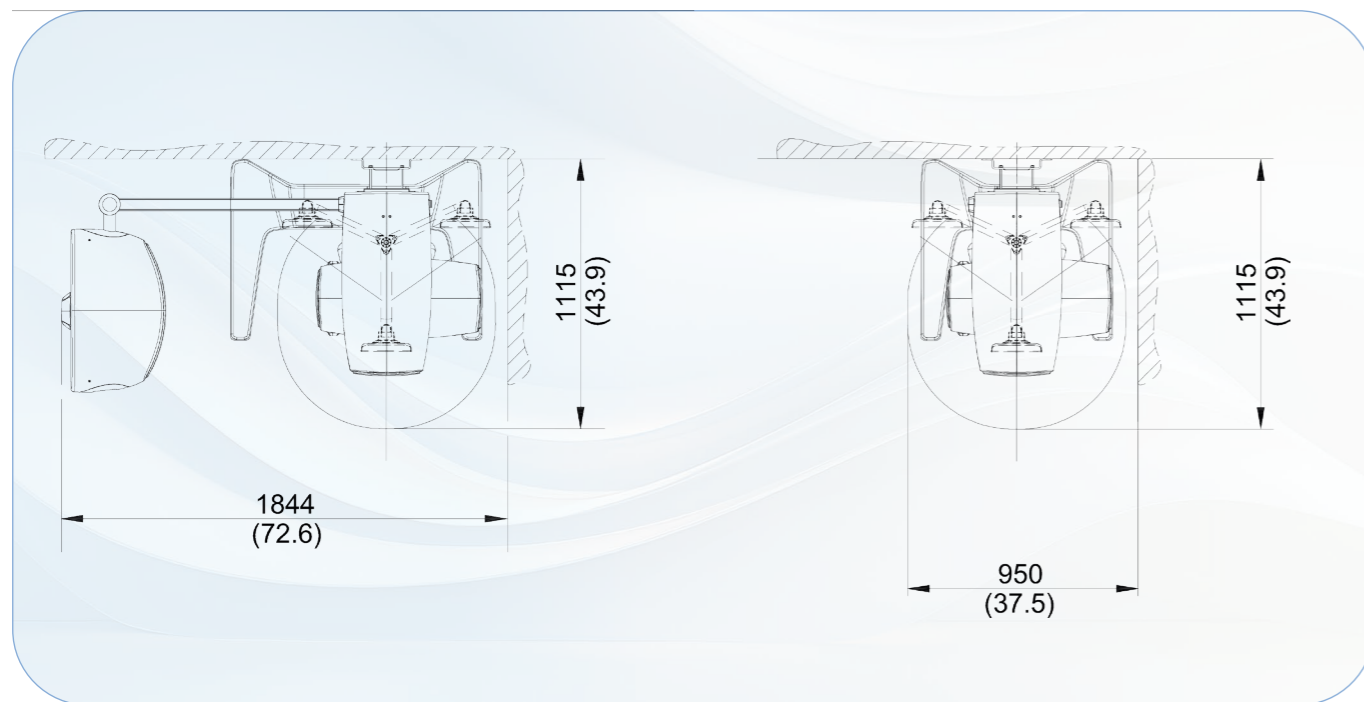
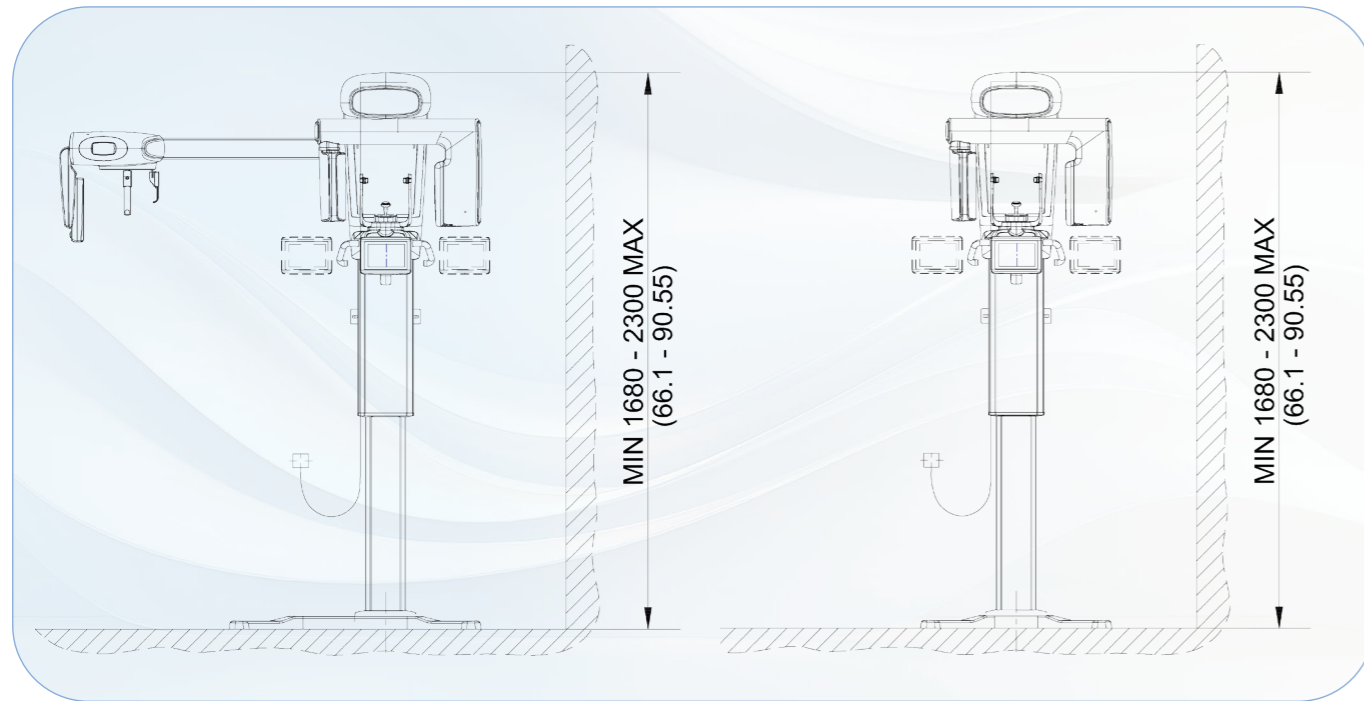

IMAGES	2D	3D
Type	Pan (adult, child, ortho), QuickPAN, MultiPAN, Dent, Bitewing, Sin (front, L, R), TMJ (front, lat, both), CEPH (LL, AP-PA, Carpus)	Dent, Sin, TMJ, Model Examens localisés sur la zone d'intérêt
Résolution théorique (maximale) sur le plan du patient	PAN : 5,7 lp/mm (pixel 78 µm) BW : 6,6 lp/mm (pixel 77 µm) CEPH : 5,7 lp/mm (pixel 88 µm)	PAN : 5,1 lp/mm (pixel 77 µm) BW : 6,6 lp/mm (pixel 75 µm) CEPH : 5,7 lp/mm (pixel 88 µm) CBCT : 6,25 lp/mm (voxel 80 µm)
Champs de vision sur patient (adulte et enfant) (L) x (H) en cm	PAN STD : 27x15,2 PAN CHILD : 23,5x15,2 DENT (Full) : 26,48x15,2 BITEWING : 22,98x15,2 CEPH LL (crâne complet) : 29,98x22,72	DENT: 6x6, 8x6, 8x8, 11x6, 11x8, 11x11, (15x11 optionnel) SIN: 8x8, 11x8, 11x11 TMJ: 11x6, 11x11, (13x6*, 13x10*, 15x6*, 15x11* optionnel) MODEL: 8x8, 11x6, 11x8, 11x11
Temps de balayage	PAN : 13,7 s (Ortho); 12,3 s (Standard); 6,8 s (Quick); 3,2 s (Sin R/L) CEPH LL : 9,9 s (Standard) 3,8 s (Quick)	Super HD : 16,8 s (Best Quality - single scan) Standard : 9,6 s (Regular - single scan) QuickScan : 6,4 s (Low Dose - single scan)
INSTALLATION		
Poids (kg)	Machine base 2D : 51 kg Machine base 3D : 56 kg Bras CEPH avec capteur monté : 21 kg	
GÉNÉRATEUR DE RAYONS X	2D	3D
Type de générateur	Potentiel constant DC	
Tension et courant anodique	2D : 60-90 kV (émission continue) ; 4 – 15 mA	2D PAN : 70 kV (émission continue) ; 4 – 15 mA 2D : 60-90 kV (émission continue) ; 4 – 15 mA 3D : 90 kV (émission pulsée) ; 2 – 16 mA
Tache focale	0,5 mm (IEC 60336)	0,6 mm (IEC 60336)
ALIMENTATION	2D	3D
Tension et fréquence	115 – 240 V Monophasée 50 / 60 Hz	
Absorption maximum de courant dans des conditions de travail	20 A à 115 V ; 12 A à 240 V	20 A à 115 V ; 12 A à 240 V
Courant absorbé en mode veille	1 A à 115 V ; 0,5 A à 240 V	1 A à 115 V ; 0,5 A à 240 V
Méthode d'ajustement	Adaptation automatique à la tension et à la fréquence	
DÉTECTEUR	2D PAN & CEPH	3D/PAN
Type de détecteur	CMOS (Csi)	IGZO
ERGONOMIE	Positionnement du patient	
	Suggestion depuis la console virtuelle - Alignement servo-assisté 3 guides laser (Classe 1 - IEC 60825-1) - 3D Scout View	

(\*) Examens spécifiques de l'articulation temporo-mandibulaire (peuvent ne pas inclure toute la dentition).

# CASTELLINI

PASSION FOR DENTISTRY

Since 1935

CEOSFR1241500 12/2025

Les images et caractéristiques techniques présentées dans ce catalogue sont purement indicatives.  
Dans le cadre d'une mise à jour technologique constante, les caractéristiques techniques peuvent être modifiées sans préavis.  
Conformément à la réglementation en vigueur, dans les zones hors U.E. certains produits ainsi que certaines caractéristiques techniques peuvent avoir des disponibilités et configurations différentes.  
Nous vous invitons à contacter systématiquement le distributeur local pour obtenir des caractéristiques techniques, disponibilités et configurations à jour.



**Bu Medical Equipment  
Sede Legale Ed Amministrativa  
Headquarters**

Cefla s.c.  
Via Selice Provinciale, 23/a  
40026 Imola - Bo (Italy)  
tel. +39 0542 653111  
fax +39 0542 653344

[castellini.com](http://castellini.com)

**Stabilimento  
Plant**

Via Bicocca, 14/c - 40026  
Imola - Bo (Italy)  
tel. +39 0542 653441  
fax +39 0542 653601

**Cefla North America**

6125 Harris Technology Blvd.  
Charlotte, NC 28269 - U.S.A.  
Toll Free: (+1) 800.416.3078  
Fax: (+1) 704.631.4609